

KLIPSCH RESIDENTIAL SURFACE MOUNT OUTDOOR LOUDSPEAKERS

RSM-400 | RSM-525 | RSM-650 | RSM-800

OWNER'S MANUAL



IMPORTANT SAFETY INSTRUCTIONS

1. READ these instructions.
2. KEEP these instructions.
3. HEED all warnings.
4. FOLLOW all instructions.
5. DO NOT submerge apparatus beneath water.
6. CLEAN ONLY with dry cloth.
7. DO NOT block any ventilation openings. Install in accordance with the manufacturer's instructions.
8. DO NOT install near any heat sources such as radiators, heat registers, stoves, or other apparatus (including amplifiers) that produce heat.
9. ONLY USE attachments/accessories specified by the manufacturer.
-  10. USE only with a bracket specified by the manufacturer, or sold with the apparatus.
11. REFER all servicing to qualified service personnel. Servicing is required when the apparatus has been damaged in any way, such as power-supply cord or plug is damaged, liquid has been spilled or objects have fallen into the apparatus, the apparatus has been exposed to rain or moisture, does not operate normally, or has been dropped.



The exclamation point, within an equilateral triangle, is intended to alert the user to the presence of important operating and maintenance (servicing) instructions in the literature accompanying the product.



The lightning flash with arrowhead symbol within an equilateral triangle is intended to alert the user to the presence of uninsulated "dangerous voltage" within the product's enclosure that may be of sufficient magnitude to constitute a risk of electrical shock to persons.



WARNING: No naked flame sources – such as candles – should be placed on the product.

WARNING: Voltages in this equipment are hazardous to life. No user-serviceable parts inside. Refer all servicing to qualified service personnel.

CAUTION: Changes or modifications not expressly approved by the manufacturer could void the user's authority to operate this device.

ABOUT YOUR KLIPSCH PURCHASE

Thank you for your purchase of Klipsch outdoor loudspeakers. After reading this manual and connecting your system, you will hear the result of over 75 years of stringent engineering and class-leading research and development. Like all Klipsch products, your outdoor loudspeakers feature Klipsch Horn-loaded Technology—the guiding design for the first Klipschorn® developed in 1946 and for every product that has followed. Horn-loading allows your speakers to deliver high sensitivity, low distortion, flat frequency response and

controlled dispersion, which translates to unequalled power, detail and dynamics, the hallmarks of "The Klipsch Sound." Please be sure to register online at www.klipsch.com/register so we are better able to serve you. Again, thank you for choosing Klipsch and we hope that your speakers bring life to your music for many years.

KLIPSCH RESIDENTIAL SURFACE MOUNT LOUDSPEAKERS

(RSM-400, RSM-525, RSM-650, RSM-800)

The Klipsch Residential Surface Mount loudspeakers are a coaxial design, excluding the RSM-400. Using a high performance bass driver for the low frequencies. Tractrix Hyperfold Ports with a 5 stage folded horn included in each port are used to improve sound dispersion, allowing the speaker system to radiate sound waves more evenly in all directions. A 1" Titanium dome, compression driver mounted to round, modified tractrix horn, with mumps (patented), provides 105 degrees of coverage for clean and efficient reproduction of the high and midrange frequencies. The RSM-400 is a two way with a 3/4" dome compression driver mounted to a tractrix horn.

Klipsch Residential Surface Mount loudspeakers are constructed from UV-resistant material and are remarkably durable against the elements. With an IPX6 rating while mounted horizontal with a 20 degree down angle, they are highly water resistant. They can be painted to match any trim or siding color.

PLACEMENT

The Residential Surface Mount models are perfect for patios, decks, swimming pools, porches or any other place where exposure to the elements makes conventional loudspeaker usage unsuitable.

(RSM-400, RSM-525, RSM-650, RSM-800)

To achieve the best performance from your speakers, place the pair on the same wall facing the listening area and space them six to fifteen feet apart. For a higher quality stereo image, angle down, or toe in, the speakers toward the primary listening area. This is especially important in installations that place the speakers well above ear level. Some additional bass will result if you place the speakers in a corner or near a wall. This provides greater bass coupling due to the additional reflected energy from the walls.

WALL MOUNTING

Please consult your dealer, custom installer or building contractor in before installation. Included with your speakers are "C" style mounting brackets constructed of weather-resistant, powder-coated zinc. These brackets attach to the speaker with the supplied low profile knobs that thread onto the top and bottom studs protruding from the cabinet. This allows the speaker to be angled to the left or right when mounted vertically, or up and down when mounted horizontally.

After determining the desired location and orientation of your speakers, remove the bracket from the loudspeaker and use it as a template to mark the location of the mounting holes. Check the alignment of the holes with a torpedo level before drilling the pilot

hole. Use #10-12 2.5" - 3" long pan head screws to attach the bracket into a wall stud. Affix the speaker to the bracket with the supplied knobs. Be sure to leave enough clearance between the end of the bracket and any adjacent wall or ceiling for installation of the knobs.

If a wall stud is not available, use the appropriate type of drywall or masonry anchor to support the weight of the speaker, allowing for a generous safety margin.

You may also use an optional wall or ceiling mount that will fit the provided 3/8" - 16 inserts. Please see your authorized Klipsch dealer to see which model is right for you.

CONNECTIONS

When making any type of speaker wire connection, be sure to observe proper polarity. Most speaker wire and connectors are color-coded. Typically, red is positive (+) and black is negative (-), or ground. It does not matter which wire conductor is connected to the positive or negative connection of your equipment as long as it is consistent.

Pull the two conductors apart for about an inch and strip approximately 1/4-inch of insulation from the end of each. (A wire stripper will simplify this, but you can use an ordinary pocket knife to cut around and through the insulation down to the wire.) Twist the strands of wire on each individual conductor tightly together. Push in the spring-loaded speaker terminal and insert the corresponding wire. Release the terminal and the wire will be securely held in place. Make sure that no strands of wire are touching from one binding post to the other or to any strands from the other conductor. Failure to observe this precaution at either end of the connection can result in amplifier malfunction or damage.

OTHER TYPES OF SPECIALTY CONNECTORS ARE AVAILABLE TO FACILITATE HOOKING UP YOUR SPEAKERS. PLEASE CONSULT YOUR AUTHORIZED KLIPSCH DEALER FOR SUGGESTIONS AND FURTHER DETAILS.

SPEAKERS TO AMPLIFIER

(RSM-400, RSM-525, RSM-650, RSM-800)

One of the most important things about hooking up your speakers is keeping them in the same polarity, or phase. If they are connected out of phase, bass and sound imaging will be degraded. The easiest way to ensure that your speakers are wired in phase is to always connect the positive and negative output terminals on your amplifier or receiver to the matching input terminals on your speakers: positive ("+", color-coded red) to positive and negative ("-", color-coded black) to negative. (See Figure 1.)

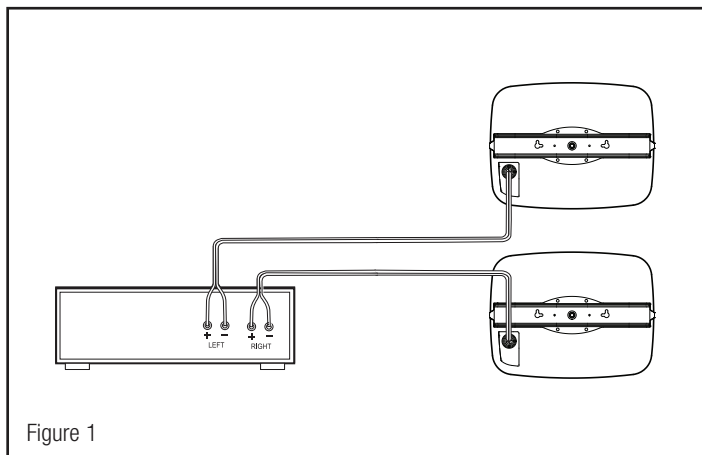

PAINTING

The grille and cabinet of your speakers may be painted. For best results, lightly sand all surfaces to be painted (cabinet and grille) with 300-400 grit sandpaper. Wash these surfaces with a moistened cloth dipped into a mild detergent to remove any fingerprints or grease. Allow speaker to dry before painting.

Care must be taken to mask off the front of the speaker to protect the tweeter, woofer and front panel from overspray. This will maintain the existing uniform dark color behind the grille and protect the woofer and tweeter from being damaged by the paint. Affix masking tape to the inboard wall of the grille groove and attach plastic or newspaper to the tape to cover the entire front panel of the speaker. Also before painting, mask the speaker wire push terminals on the rear of the cabinet to preserve their conductivity.

Remove the grill set screws, grille and speaker terminal cover before painting. For best results, use several light coats of paint instead of one heavy coat. This will help prevent the perforations in the grille from becoming clogged with paint.

CONSIGNES DE SÉCURITÉ IMPORTANTES

1. LIRE ces consignes.
2. CONSERVER ces consignes.
3. RESPECTER tous les avertissements.
4. SUIVRE toutes les consignes.
5. NE PAS immerger l'appareil dans l'eau.
6. NETTOYER UNIQUEMENT avec un chiffon sec.
7. NE PAS bloquer les ouvertures de ventilation. Installer conformément aux instructions du fabricant.
8. NE PAS installer à proximité de sources de chaleur telles que les radiateurs, les grilles de chauffage, les cuisinières et les autres appareils (notamment les amplificateurs) dégageant de la chaleur.
9. UTILISER UNIQUEMENT les accessoires préconisés par le constructeur.
10. UTILISER uniquement avec une équerre spécifiée par le fabricant, ou vendue avec l'appareil.
11. CONFIER tout travail de dépannage à un réparateur professionnel compétent. Faire réparer l'appareil en cas de dommages, par exemple : fiche ou cordon d'alimentation endommagé, liquide renversé sur l'appareil ou objet inséré dans l'appareil, appareil exposé à la pluie ou à l'humidité, mauvais fonctionnement ou après une chute.



Le point d'exclamation contenu dans un triangle équilatéral avertit l'utilisateur de la présence de consignes d'utilisation et de maintenance importantes dans la documentation qui accompagne l'appareil.



L'éclair fléché dans un triangle équilatéral avertit l'utilisateur de la présence d'une « tension dangereuse » non isolée à l'intérieur de l'appareil et d'une valeur suffisante pour constituer un risque de choc électrique.



AVERTISSEMENT: Ne pas poser sur ce produit des sources de flammes nues telles que des bougies.

AVERTISSEMENT: Les tensions présentes dans cet appareil peuvent être mortelles. Cet appareil ne contient pas de pièces pouvant être remplacées par l'utilisateur. Tout travail de dépannage doit être confié à un réparateur professionnel compétent.

ATTENTION: Tout changement ou modification qui a été fait(e) sans avoir été expressément approuvé(e) par le fabricant pourrait annuler l'autorisation de l'utilisateur à faire usage de cet appareil.

AU SUJET DE VOTRE ACHAT D'UN PRODUIT KLIPSCH

Nous vous remercions d'avoir acheté des enceintes d'extérieur Klipsch. Après avoir lu ce manuel et connecté votre système, vous allez entendre le résultat de plus de 75 ans de normes de fabrication exigeantes et de recherche et développement de pointe. Comme tous les produits Klipsch, vos enceintes d'extérieur sont équipées de la technologie de pavillon de Klipsch, le design d'origine du

premier pavillon Klipschorn® conçu en 1946 et de chaque produit suivant. Cette technologie de pavillon permet à vos enceintes de fournir une haute sensibilité, une faible distorsion, une réponse en fréquence contrôlée et une dispersion contrôlée. Cela se traduit par une puissance, une résolution et une dynamique inégalées qui caractérisent le « son Klipsch ». Enregistrez-vous en ligne à www.klipsch.com/register pour que nous puissions mieux vous servir. Encore merci d'avoir choisi Klipsch ! Nous espérons que vos enceintes donneront vie à votre musique pendant de longues années.

ENCEINTES À MONTAGE EN SURFACE RÉSIDENTIELS KLIPSCH

(RSM-400, RSM-525, RSM-650, RSM-800)

Les enceintes à montage en surface résidentiels Klipsch sont de conception coaxiale, à l'exception des RSM-400. Elles utilisent un boomer haute performance pour les basses fréquences. Les ports hyperfolds Tractrix, avec un pavillon replié en 5 étapes inclus dans chaque port, sont utilisés pour améliorer la dispersion du son. Cela permet aux enceintes d'émettre des ondes de manière plus uniforme dans toutes les directions. Un driver de compression à dôme en titane de 1 pouce (2,54 cm) monté sur un pavillon Tractrix rond modifié, avec technologie Mumps (brevetée), fournit une couverture de 105 degrés pour une reproduction claire et efficace des fréquences hautes et moyenne portée. Le RSM-400 est à deux voies, avec un driver de compression de 3/4 de pouce (1,9 cm) monté sur un pavillon Tractrix.

Les enceintes à montage en surface résidentiels Klipsch sont faites d'un matériau résistant aux UV et ont une résistance remarquable aux éléments. Elles sont ultra résistantes à l'eau, étant conformes à la norme IPX6, et montées à l'horizontal à un angle de 20 degrés vers le bas. Elles peuvent être peintes pour être assorties à la couleur de la garniture ou des côtés.

PLACEMENT

Les modèles à montage en surface résidentiels sont parfaits pour les patios, terrasses, piscines, porches ou tout autre emplacement où l'exposition aux intempéries rend impossible l'utilisation d'enceintes conventionnelles.

(RSM-400, RSM-525, RSM-650, RSM-800)

Pour tirer les meilleures performances de vos enceintes, placez la paire sur le même mur, face à l'aire d'écoute et espacez-les de 1,80 à 4,5 m. Pour une stéréo de meilleure qualité, orientez-les vers le bas ou alignez-les en direction de l'aire d'écoute principale. Cela est particulièrement important pour des installations dans lesquelles les enceintes se trouvent très au-dessus du niveau des oreilles. Vous obtiendrez plus de basses si vous placez les enceintes dans un coin ou près d'un mur. Cela donne un meilleur couplage des basses en raison de l'énergie supplémentaire qui réfléchit sur les murs.

MONTAGE AU MUR

Veuillez consulter votre revendeur, l'installateur ou l'entrepreneur de construction avant l'installation. Sont inclus avec vos enceintes des supports de montage en « C » faits en zinc galvanisé résistant

aux intempéries. Ces supports se fixent sur les enceintes à l'aide des boutons plats qui s'enfilent sur les goujons qui ressortent sur le dessus et le dessous du coffre. Cela permet à l'enceinte d'être orientée vers la gauche ou la droite lorsqu'elle est montée à la verticale, ou vers le haut ou le bas lorsqu'elle est montée à l'horizontale.

Après avoir déterminé l'emplacement et l'orientation désirée pour vos enceintes, retirez le support de l'enceinte et utilisez-le comme patron pour marquer l'emplacement des trous de montage. Vérifier l'alignement des trous avec un niveau à bulle avant de percer le trou de guidage. Utiliser des vis à tête cylindrique longues no 10-12 de 6,3 à 7,6 cm pour fixer le support dans un poteau mural. Fixer l'enceinte sur le support à l'aide des boutons fournis. Assurez-vous d'avoir assez d'espace entre le bout du support et le mur adjacent ou le plafond pour installer les boutons.

S'il n'y a pas de poteau mural, utilisez des ancrs spéciales pour placo ou béton pour supporter le poids de l'enceinte, en laissant une marge de sécurité généreuse.

Vous pouvez aussi utiliser un support mural ou pour le plafond optionnel qui convient aux inserts fournis de 3/4 pouce (1 cm) - 16 filets par pouce. Consultez votre revendeur autorisé Klipsch pour voir quel modèle vous convient.

CONNEXIONS

Lorsque vous câblez n'importe que type d'enceinte, assurez-vous de bien respecter la polarité. La plupart des câbles et connecteurs d'enceintes ont des codes de couleurs. En général, le rouge est le positif (+) et le noir est le négatif (-) ou la mise à la terre. Peu importe quel fil conducteur est connecté au positif ou au négatif de votre équipement tant que cela reste cohérent.

Séparez les deux fils conducteurs sur à peu près un pouce et dénudez environ 6 mm de la gaine isolante au bout de chaque. (Une pince à dénuder vous simplifiera la tâche, mais vous pouvez aussi utiliser un canif pour couper la gaine jusqu'au fil.) Entortillez ensemble le toron des deux fils conducteurs. Enfoncez le contact à ressort de l'enceinte et insérez le fil correspondant dedans. Relâchez le contact à ressort et le fil sera maintenu en place. Assurez-vous que les fils ne se touchent pas d'une connexion à l'autre ou d'un fil conducteur à un autre. Si cette précaution n'est pas respectée à chaque extrémité de la connexion, l'amplificateur risque de ne pas bien fonctionner ou d'être endommagé.

D'AUTRES TYPES DE CONNECTEURS SPÉCIALISÉS SONT DISPONIBLES POUR FACILITER LE BRANCHEMENT DE VOS ENCEINTES. VEUILLEZ CONSULTER VOTRE REVENDEUR KLIPSCH POUR DES SUGGESTIONS ET INFORMATIONS SUPPLÉMENTAIRES.

ENCEINTES À AMPLIFICATEUR

(RSM-400, RSM-525, RSM-650, RSM-800)

Quand vous accrochez vos enceintes, Il est très important de conserver la même polarité, ou phase. Si elles sont déphasées, les graves et la qualité du son seront altérées. La façon la plus simple de vous assurer que vos enceintes sont bien connectées sur la phase est de toujours connecter les bornes de sortie positives et négatives de votre amplificateur ou récepteur aux bornes d'entrée correspondantes sur vos enceintes : (« + », code de couleur rouge) au positif, et négatif (« - » code de couleur noir) au négatif. (Voir Schéma 1)



Schéma 1

PEINTURE

Vous pouvez peindre la grille et le caisson de vos enceintes. Pour de meilleurs résultats, sablez légèrement les surfaces à peindre (caisson et grille) avec un papier de verre de 300-400. Lavez ces surfaces à l'aide d'un chiffon humide trempé dans un détergent doux afin d'enlever les traces de doigts ou de gras. Laissez sécher l'enceinte avant de la peindre.

Prenez soin de protéger le devant de l'enceinte avec du scotch de protection afin de protéger le tweeter, le woofer et le panneau avant des débordements du spray. Cela préservera la couleur noire uniforme qui se trouve derrière la grille et protégera le woofer et le tweeter des éclaboussures de peinture. Collez du scotch de protection sur la paroi intérieure de la rainure de la grille et fixez du plastique ou du papier journal sur le scotch afin de recouvrir tout le panneau avant de l'enceinte. Avant de peindre, il faut aussi protéger les broches de connecteurs à l'endroit où les connecteurs Euroblock sont insérés à l'arrière du caisson pour préserver leur conductibilité.

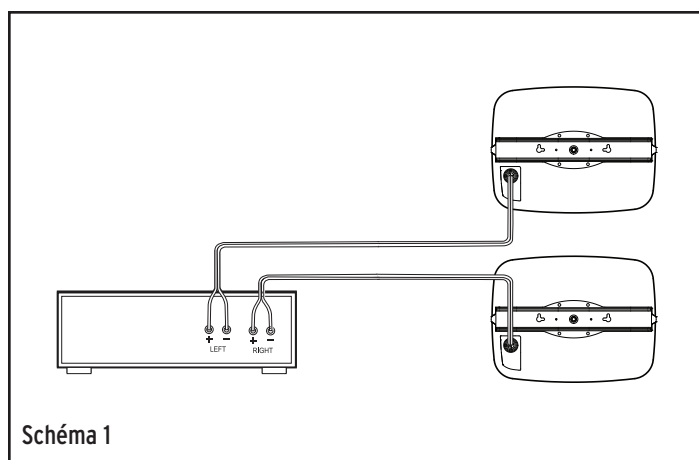
Retirez les vis de la grille, la grille et le couvercle de l'enceinte avant de peindre. Pour de meilleurs résultats, mettez de préférence plusieurs couches fines de peinture, au lieu d'une seule couche épaisse. Cela empêchera la peinture de boucher les trous de la grille.

INSTRUCCIONES IMPORTANTES DE SEGURIDAD

1. LEA estas instrucciones.
2. GUARDE estas instrucciones.
3. RESPETE todas las advertencias.
4. SIGA todas las instrucciones.
5. NO sumerja el aparato en agua.
6. LÍMPIELO SOLAMENTE con un paño seco.
7. NO bloquee las aberturas de ventilación. Instale el aparato de acuerdo con las instrucciones del fabricante.
8. NO lo instale cerca de fuentes de calor tales como radiadores, rejillas de calefacción, cocinas u otros aparatos (incluso amplificadores) que generan calor.
9. USE SÓLO los accesorios especificados por el fabricante.
10.  MÓNTELO solo con el soporte especificado por el fabricante o vendido con el aparato.
11. ENCARGUE todo servicio al personal de servicio calificado. Se requiere servicio cuando el aparato ha sido dañado de alguna manera, tal como cuando se ha dañado el enchufe o el cordón de alimentación, han caído líquidos u objetos dentro del aparato, o el aparato se ha dejado caer, ha dejado de funcionar normalmente o ha sido expuesto a la lluvia o a la humedad.



El signo de admiración dentro de un triángulo equilátero tiene por objeto advertirle al usuario que hay información importante sobre operación y mantenimiento (servicio) en los folletos que acompañan al producto.



El símbolo compuesto por un rayo con punta de flecha dentro de un triángulo equilátero tiene por objeto advertirle al usuario que dentro del aparato hay "voltajes peligrosos" no aislados cuya magnitud puede ser suficiente para constituir un riesgo de descarga eléctrica para las personas.



ADVERTENCIA
NO ABRIR. RIESGO DE DESCARGA ELÉCTRICA.



ADVERTENCIA: No se deben colocar encima de este producto fuentes de llama expuesta, tales como velas.

ADVERTENCIA: Los voltajes que hay dentro de este equipo son peligrosos para los seres vivos. Dentro del dispositivo no hay piezas que el usuario pueda reparar. Encargue todo servicio al personal de servicio calificado.

PRECAUCIÓN: Los cambios o modificaciones no aprobados expresamente por el fabricante podrían anular la autoridad del usuario para hacer funcionar este dispositivo.

ACERCA DE SU COMPRA KLIPSCH

Gracias por la compra de estos altavoces Klipsch para ambientes exteriores. Después de leer este manual y conectar el sistema, usted oirá los resultados de más de 75 años de ingeniería rigurosa e investigación y desarrollo de vanguardia. Como todos los productos Klipsch, este sistema tiene tecnología de carga con trompeta Klipsch, que es el diseño base del primer Klipschorn® desarrollado en 1946

y de todos los productos que han venido después. La carga con trompeta les da a los altavoces alta sensibilidad, baja distorsión, respuesta de frecuencia controlada y amplia dispersión, todo lo cual se traduce en la potencia, el detalle y la dinámica sin igual que son el sello distintivo del "Sonido Klipsch". Inscríbase en línea en www.klipsch.com para que podamos atenderlo mejor. Nuevamente le agradecemos que haya escogido a Klipsch y esperamos que sus altavoces le den vida a su música durante muchos años.

ALTAVOCES KLIPSCH RESIDENCIALES DE MONTAJE EN SUPERFICIE

(RSM-400, RSM-525, RSM-650, RSM-800)

Excepto el RSM-400, los altavoces Klipsch residenciales de montaje en superficie son coaxiales y tienen un transductor de bajos de alto rendimiento para las frecuencias bajas. Los puertos Tractrix Hyperfold con trompeta plegada de 5 etapas en cada salida mejoran la dispersión del sonido, lo cual le permite al sistema de altavoz radiar ondas de sonido de manera más uniforme en todas las direcciones. El transductor de compresión con domo de titanio de 1 plg. montado en una trompeta Tractrix modificada y redonda tiene mumps (patentadas) -protuberancias onduladas en el diafragma del altavoz para controlar el sonido- y una cobertura de 105 grados, lo cual reproduce limpia y eficientemente las frecuencias medias y altas. El RSM-400 tiene un transductor de compresión de dos canales con domo de 3/4 plg. montado en una trompeta Tractrix.

Los altavoces Klipsch residenciales de montaje en superficie son de material resistente a los rayos UV y extraordinariamente duraderos a la intemperie. Cuando se montan horizontalmente con una inclinación de 20 grados hacia abajo, estos altavoces son altamente resistentes al agua gracias a su clasificación IPX6. Además, se pueden pintar para que combinen con cualquier color de moldura o revestimiento.

UBICACIÓN

Los modelos residenciales de montaje en superficie son perfectos para patios, terrazas, piscinas, porches o cualquier otro lugar donde la exposición a la intemperie vuelve inadecuado el uso de altavoces convencionales.

(RSM-400, RSM-525, RSM-650, RSM-800)

Para lograr el rendimiento óptimo de sus altavoces, ubíquelos en la misma pared frente al área de audición y separados uno de otro de seis a quince pies. Para producir una imagen estéreo de mejor calidad, incline los altavoces hacia abajo o hacia adentro hacia el área de audición principal. Esto es especialmente importante en lugares en que los altavoces se montan muy por encima del nivel del oído. Se producen más bajos si los altavoces se ubican en un rincón o cerca de una pared. Esto aumenta el acoplamiento de bajos debido a la energía adicional que reflejan las paredes.

MONTAJE EN LA PARED

Consulte al distribuidor, instalador personalizado o contratista de construcción antes de instalar los altavoces, que vienen con soportes de montaje en C de zinc con revestimiento de polvo resistente a la

intemperie. Estos soportes se fijan al altavoz con las perillas de perfil bajo suministradas que se atornillan en los insertos roscados que sobresalen de la caja del altavoz arriba y abajo. Esto permite que el altavoz se oriente hacia la izquierda o la derecha cuando se monta verticalmente, o hacia arriba o abajo cuando se monta horizontalmente.

Después de determinar la ubicación y la orientación deseadas de los altavoces, desmonte el soporte del altavoz y úselo como plantilla para marcar la ubicación de los orificios de montaje en la pared. Verifique la alineación de los orificios con un nivel de burbuja antes de hacer los orificios piloto. Fije los soportes a montantes de pared con tornillos de cabeza troncocónica n.º 10-12 de 2.5 plg. a 3 plg. de largo. Luego, fije el altavoz al soporte con las perillas suministradas. Deje suficiente espacio entre el extremo del soporte y las paredes o el techo adyacentes para instalar las perillas.

Si no hay montante de pared disponible, fije anclas adecuadas en el panel de yeso o la mampostería para soportar el peso del altavoz, y deje un generoso margen de seguridad.

También puede usar un soporte opcional para pared o techo que se ajuste a los insertos de 3/8 plg. - 16 suministrados. Consulte a su distribuidor autorizado de Klipsch para ver qué modelo le sirve a usted.

CONEXIONES

Cuando haga conexiones de cables de altavoz, mantenga siempre la polaridad correcta. La mayoría de los cables y conectores de altavoz están codificados por color. Normalmente, el rojo es positivo (+) y el negro es negativo (-); es decir, la conexión a tierra. No importa qué cable esté conectado a la terminal positiva o negativa del equipo, a condición de que la conexión sea coherente.

Despegue los conductores aproximadamente una pulgada y quite aproximadamente 1/4 de pulgada de aislamiento de los extremos. (Esto se simplifica con un pelacables, pero se puede usar una navaja de bolsillo común y corriente para cortar alrededor del aislamiento hasta el metal dentro del cable.) Trece apretadamente las hebras de los conductores individuales. Presione la terminal de altavoz cargada por resorte e inserte el cable correspondiente. Suelte la terminal y el cable queda firmemente sujeto en posición. Asegúrese de que las hebras del conductor conectado a una terminal no toquen ni la otra terminal ni las hebras del otro conductor. No tener esta precaución en cualquiera de los extremos de la conexión puede dañar o hacer fallar el amplificador.

HAY CONECTORES ESPECIALES PARA FACILITAR EL CABLEADO DE LOS ALTAVOCES. CONSULTE A SU DISTRIBUIDOR AUTORIZADO KLIPSCH PARA QUE LE DÉ SUGERENCIAS Y MÁS DETALLES.

DE LOS ALTAVOCES AL AMPLIFICADOR

(RSM-400, RSM-525, RSM-650, RSM-800)

Uno de los aspectos más importantes del cableado de altavoces es la coherencia de la polaridad; es decir, la fase. Si los altavoces se conectan desfasados, los bajos y la imagen de sonido se degradan. La manera más fácil de asegurar que los altavoces estén cableados en fase es conectar siempre las terminales de salida positiva y negativa del amplificador o receptor a las terminales de entrada correspondientes de los altavoces: positiva ("+", roja) a positiva y negativa ("-", negra) a negativa (vea la Figura 1).

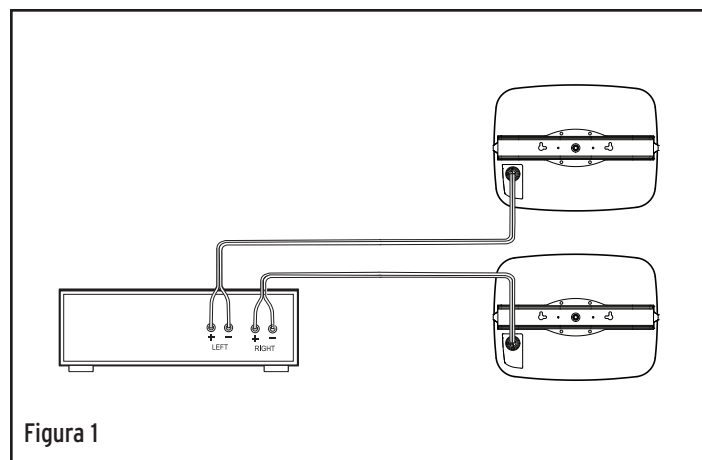

PINTURA

La rejilla y la caja del altavoz se pueden pintar. Para obtener resultados óptimos, lije ligeramente todas las superficies que va a pintar (caja y rejilla) con papel de lija de grano 300-400. Limpie las superficies con un paño humedecido en un detergente suave para eliminar huellas dactilares o grasa. Deje que el altavoz se seque antes de pintarlo.

Se debe enmascarar la parte de adelante del altavoz para proteger el tweeter, el woofer y el panel delantero contra el exceso de rociado. Esto mantiene la uniformidad oscura del color detrás de la rejilla y protege al woofer y al tweeter para que no se dañen con la pintura. Pegue cinta enmascaradora en la pared interior de la ranura de la rejilla y fije plástico o papel de periódico en la cinta para cubrir todo el panel de adelante del altavoz. Además, antes de pintar, enmascare las clavijas de conexión donde se asientan los conectores euro block en la parte de atrás de la caja para conservar su conductividad.

Quite los tornillos de fijación de la rejilla, la rejilla y la cubierta del terminal del altavoz antes de pintar. Para obtener resultados óptimos, aplique varias capas ligeras de pintura en lugar de una capa gruesa. Esto contribuye a evitar que la pintura obstruya las perforaciones de la rejilla.

WICHTIGE SICHERHEITSHINWEISE

1. LESEN Sie diese Anweisungen durch.
2. BEHALTEN Sie diese Anweisungen.
3. BEACHTEN Sie alle Warnhinweise.
4. FOLGEN Sie allen Anleitungen.
5. Tauchen Sie das Gerät NICHT unter Wasser.
6. Reinigen Sie sie NUR mit einem trockenen Tuch.
7. Lüftungsöffnungen NICHT blockieren. Beachten Sie beim Installieren des Geräts die Anweisungen des Herstellers.
8. Installieren Sie sie NICHT in der Nähe von Wärmequellen wie Heizkörpern, Warmlufteintrittsöffnungen, Öfen oder anderen wärmeerzeugenden Geräten (einschließlich Verstärkern).
9. Verwenden Sie AUSSCHLIESSLICH vom Hersteller empfohlene Zusatzgeräte/Zubehör.
-  10. NUR mit einer vom Hersteller angegebenen oder mit dem Gerät verkauften Halterung verwenden.
11. Lassen Sie ALLE Wartungen von geschulten Kundendiensttechnikern durchführen. Eine Wartung ist nötig, wenn das Gerät auf irgendeine Weise beschädigt wurde, z. B. durch Schäden am Netzkabel oder -stecker, durch Verschütten von Flüssigkeiten, durch das Hineinfallen von Objekten, durch Regen oder Feuchtigkeit, wenn es nicht richtig funktioniert oder wenn es fallengelassen wurde.



Ein Dreieck mit einem Ausrufezeichen in der Mitte soll Benutzer auf wichtige Hinweise zur Bedienung und Wartung des Geräts aufmerksam machen, die in der beiliegenden Dokumentation enthalten sind.



Durch das Blitzsymbol in einem gleichseitigen Dreieck soll der Benutzer gewarnt werden, dass bei mangelnder Isolierung „lebensgefährliche Spannungen“ im Gehäuse auftreten können, die eine erhebliche Stromschlaggefahr darstellen.



WARNUNG: Auf dem Produkt dürfen keine Flammenquellen, wie Kerzen, platziert werden.

WARNUNG: In diesem Gerät gibt es lebensgefährliche Stromspannung. Enthält keine durch den Benutzer zu wartenden Teile. Lassen Sie alle Wartungen von geschulten Kundendiensttechnikern durchführen.

ACHTUNG: Änderungen oder Modifikationen, die nicht ausdrücklich vom Hersteller genehmigt wurden, können dazu führen, dass der Benutzer die Berechtigung zum Betrieb dieses Geräts verliert.

ZUM KAUF IHRES KLIPSCH-PRODUKTS

Vielen Dank, dass Sie sich für Außenlautsprecher von Klipsch entschieden haben. Nachdem Sie diese Anleitung gelesen und Ihr System angeschlossen haben, kommen Sie in den Hörgenuss von über 75 Jahren überzeugender Ingenieurskunst und klassenführender Forschung und Entwicklung. Wie alle Klipsch-Produkte sind auch Ihre Außenlautsprecher mit der Klipsch Horn-Technologie ausgestattet – dem Leitmotiv für das erste Klipschorn®, das 1946 entwickelt

wurde, und für alle nachfolgenden Produkte. Die Klipsch Horn-Technologie stattet Ihre Lautsprecher mit hoher Empfindlichkeit, geringen Verzerrungen, einem kontrollierten Frequenzgang sowie einem kontrollierten Abstrahlverhalten aus. Das Ergebnis sind eine unvergleichliche Leistung, Detailtreue und Dynamik – die Markenzeichen des „Klipsch Sounds“. Bitte registrieren Sie sich online unter www.klipsch.com/register, damit wir Sie noch besser beraten und betreuen können. Nochmals vielen Dank, dass Sie sich für Klipsch entschieden haben, und wir hoffen, dass Ihre neuen Lautsprecher Ihnen viele Jahre lang lebendigen Musikgenuss ermöglichen.

KLIPSCH RESIDENTIAL SURFACE MOUNT (RSM)-LAUTSPRECHER FÜR DIE AUFPUTZMONTAGE

(RSM-400, RSM-525, RSM-650, RSM-800)

Die Klipsch Residential Surface Mount-Lautsprecher sind – mit Ausnahme des RSM-400 – koaxial aufgebaut und verwenden einen Hochleistungs-Tieftöner für die tiefen Frequenzen. Tractrix Hyperfold Ports mit einem 5-stufigen gefalteten Horn in jedem Port verbessern die Schallabstrahlung, so dass das Lautsprechersystem die Schallwellen gleichmäßiger in alle Richtungen abstrahlen kann. Ein 1-Zoll-Titankalotten-Kompressionstreiber, der auf ein rundes, modifiziertes Tractrix-Horn mit Mumps-Technologie (patentiert) montiert ist, bietet einen Abstrahlwinkel von 105 Grad für eine saubere und effiziente Wiedergabe der hohen und mittleren Frequenzen. Der RSM-400 ist ein Zwei-Wege-Lautsprecher mit einem 3/4-Zoll-Kompressionstreiber, der auf ein Tractrix-Horn montiert ist.

Die Klipsch Residential Surface Mount-Lautsprecher sind aus UV-beständigem Material gefertigt und außerordentlich widerstandsfähig gegen Witterungseinflüsse. Dank ihres IPX6-Schutzgrades erweisen sie sich bei horizontaler Montage mit einem Winkel von 20 Grad nach unten als äußerst wasserfest. Sie können passend zu jeder Farbe der Wandverkleidung oder Fassade lackiert werden.

PLATZIERUNG

Die Residential Surface Mount-Modelle eignen sich perfekt für Terrassen, Decks, Swimmingpools, Veranden oder andere Orte, an denen die Verwendung herkömmlicher Lautsprecher aufgrund der Witterungseinflüsse nicht möglich ist.

(RSM-400, RSM-525, RSM-650, RSM-800)

Um die bestmögliche Leistung Ihrer Lautsprecher zu erzielen, befestigen Sie das Paar an jener Wand, die dem Hörbereich zugewandt ist, in einem Abstand von 2 bis 4,5 Metern zwischen den Lautsprechern. Für eine bessere Qualität der Stereoabbildung sollten Sie die Lautsprecher nach unten in Richtung des primären Hörbereichs ausrichten. Dies ist besonders wichtig bei Anlagen, bei denen die Lautsprecher weit über der Ohrhöhe angebracht sind. Sie erhalten mehr Bass, wenn Sie die Lautsprecher in einer Ecke oder in der Nähe einer Wand aufstellen. Dies führt zu einer Verstärkung des Basses aufgrund der zusätzlichen von den Wänden reflektierten Energie.

WANDMONTAGE

Bitte wenden Sie sich vor der Installation an Ihren Händler, Installateur oder Bauunternehmer. Im Lieferumfang Ihrer Lautsprecher sind „C“-förmige Montagehalterungen aus wetterfestem, pulverbeschichtetem Zink enthalten. Diese Halterungen werden mit den mitgelieferten flachen Kappen, die auf die oberen und unteren, aus dem Gehäuse herausragenden Stifte geschraubt werden, am Lautsprecher befestigt. Dadurch kann der Lautsprecher bei vertikaler Montage nach links oder rechts bzw. bei horizontaler Montage nach oben und unten geneigt werden.

Nachdem Sie den gewünschten Standort und die Ausrichtung Ihrer Lautsprecher bestimmt haben, nehmen Sie die Halterung vom Lautsprecher ab und verwenden Sie diese als Schablone, um die Position der Montagelöcher zu markieren. Überprüfen Sie die Ausrichtung der Löcher mit einer Wasserwaage, bevor Sie die Vorbohrung vornehmen. Verwenden Sie geeignete Flachkopfschrauben (amerikanische Maße Nr. 10-12 mit 2,5- bis 3-Zoll-Länge), um die Halterung an einer Wand zu befestigen. Befestigen Sie den Lautsprecher mit den mitgelieferten Schraubkappen an der Halterung. Achten Sie darauf, dass zwischen dem Ende der Halterung und einer angrenzenden Wand oder Decke genügend Platz für die Montage der Schraubkappen bleibt.

Wenn keine Ständerwand zur Verfügung steht, verwenden Sie einen geeigneten Typ von Trockenbau- oder Mauerwerksanker, um das Gewicht des Lautsprechers zu tragen, wobei Sie einen großzügigen Sicherheitsabstand einkalkulieren sollten.

Sie können auch eine optionale Wand- oder Deckenhalterung verwenden, die zu den mitgelieferten Gewindeeinsätzen (amerikanisches Maß 3/8 Zoll-16) passt. Bitte wenden Sie sich an Ihren autorisierten Klipsch-Händler, um herauszufinden, welches Modell für Sie das richtige ist.

ANSCHLÜSSE

Achten Sie beim Anschluss von Lautsprecherkabeln jeglicher Art auf die richtige Polarität. Die meisten Lautsprecherkabel und -stecker sind farblich gekennzeichnet. In der Regel ist der Pluspol (+) rot und der Minuspol (-) bzw. die Masse schwarz. Es spielt keine Rolle, welcher Leiter mit dem positiven oder negativen Anschluss Ihres Geräts verbunden ist, solange die Polarität stimmt.

Ziehen Sie die beiden Leiter etwa einen Zentimeter auseinander und isolieren Sie das Ende jedes Leiters etwa 6 mm lang ab. (Eine Abisolierzange vereinfacht diesen Vorgang, aber Sie können auch ein gewöhnliches Taschenmesser verwenden, um die Isolierung bis zum Draht zu durchtrennen). Verdrehen Sie die Drahtlitzen jedes einzelnen Leiters fest miteinander. Drücken Sie die federbelastete Lautsprecherklemme ein und führen Sie den entsprechenden Draht ein. Lassen Sie die Klemme los und der Draht wird sicher gehalten. Achten Sie darauf, dass sich keine Litzen von einer Anschlussklemme zur anderen oder zu einer Litze des anderen Leiters berühren. Die Nichtbeachtung dieser Vorsichtsmaßnahme an beiden Enden der Verbindung kann zu Fehlfunktionen oder Schäden am Verstärker führen.

ES SIND AUCH ANDERE ARTEN VON SPEZIALSTECKERN ERHÄLTICH, UM DEN ANSCHLUSS IHRER LAUTSPRECHER ZU ERLEICHTERN. BITTE WENDEN SIE SICH AN IHREN AUTORISIERTEN KLIPSCH-HÄNDLER, UM VORSCHLÄGE UND WEITERE DETAILS ZU ERHALTEN.

LAUTSPRECHER ZUM VERSTÄRKER

(RSM-400, RSM-525, RSM-650, RSM-800)

Einer der wichtigsten Punkte beim Anschließen Ihrer Lautsprecher ist, dass diese in der gleichen Polarität bzw. Phase bleiben. Wenn sie phasenverschoben angeschlossen werden, verschlechtern sich Bass und Klangbild. Der einfachste Weg, um sicherzustellen, dass Ihre Lautsprecher phasengleich verkabelt sind, besteht darin, die positiven und negativen Ausgangsklemmen Ihres Verstärkers oder Receivers immer mit den entsprechenden Eingangsklemmen Ihrer Lautsprecher zu verbinden: Plus („+“, Farbcodierung rot) mit Plus und Minus („-“, Farbcodierung schwarz) mit Minus. (Siehe Abbildung 1.)



Abbildung 1

LACKIERUNG

Das Gitter und das Gehäuse Ihrer Lautsprecher können lackiert werden. Um ein optimales Ergebnis zu erzielen, schleifen Sie alle zu lackierenden Oberflächen (Gehäuse und Gitter) mit Schleifpapier der Körnung 300-400 leicht an. Reinigen Sie diese Oberflächen mit einem feuchten, in ein mildes Reinigungsmittel getauchten Tuch, um Fingerabdrücke und Fett zu entfernen. Lassen Sie den Lautsprecher vor dem Lackieren trocknen.

Achten Sie darauf, die Vorderseite des Lautsprechers abzukleben, um den Hochtöner, den Tieftöner und die Frontplatte vor Overspray zu schützen. Dadurch werden die vorhandene einheitliche dunkle Farbe hinter dem Gitter beibehalten und der Hoch- und Tieftöner vor Beschädigung durch die Farbe geschützt. Kleben Sie Abdeckband auf die Innenwand der Gitterrille und kleben Sie Plastik oder Zeitungspapier auf das Band, um die gesamte Frontplatte des Lautsprechers abzudecken. Kleben Sie vor dem Lackieren auch die Steckerstifte an der Rückseite des Gehäuses ab, um die Leitfähigkeit der Euroblock-Stecker zu erhalten.

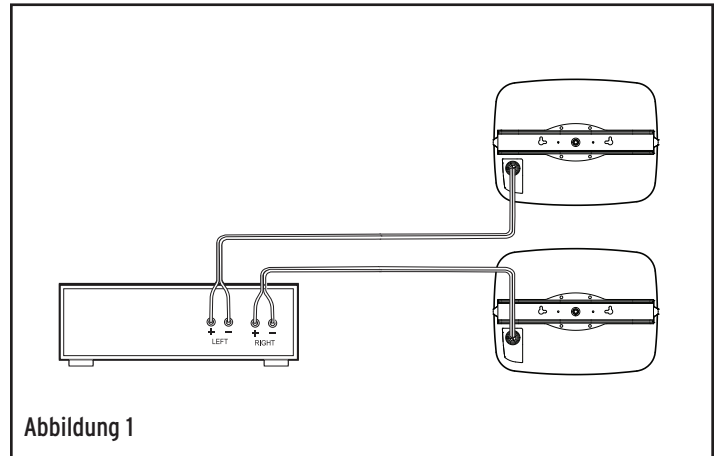
Entfernen Sie vor dem Lackieren die Stellschrauben des Gitters, das Gitter und die Abdeckung der Lautsprecheranschlüsse. Die besten Ergebnisse erzielen Sie, wenn Sie mehrere leichte Farbanstriche anstelle eines dicken Anstrichs verwenden. Dadurch wird verhindert, dass die Gitterperforationen mit Farbe verstopft werden.

ISTRUZIONI IMPORTANTI DI SICUREZZA

1. LEGGERE queste istruzioni.
2. CONSERVARLE.
3. RISPETTARE tutte le avvertenze.
4. SEGUIRE tutte le istruzioni.
5. NON immergere in acqua questo apparecchio.
6. PULIRLO SOLO con un panno asciutto.
7. NON ostruire nessuna apertura per l'aria. Installare l'apparecchio seguendo le istruzioni del produttore.
8. NON installare l'apparecchio presso fonti di calore come ad esempio radiatori, bocchette di uscita dell'aria di riscaldamento, forni o altri apparecchi (compresi amplificatori) che generano calore.
9. USARE SOLO gli accessori specificati dal produttore.
-  10. USARE l'apparecchio solo con una staffa specificata dal produttore o venduta con l'apparecchio stesso.
11. RIVOLGERSI a personale qualificato per qualsiasi intervento. Occorre intervenire sull'apparecchio ogni volta che viene danneggiato in modo qualsiasi, per esempio se la spina o il cavo di alimentazione si danneggiano, se si versa un liquido o cadono oggetti sull'apparecchio, se l'apparecchio è rimasto esposto alla pioggia o all'umidità, non funziona normalmente o è caduto.



Il punto esclamativo all'interno di un triangolo equilatero segnala che il manuale allegato all'apparecchio contiene informazioni importanti sull'uso, sulla manutenzione e sulle riparazioni.



Il simbolo del fulmine all'interno di un triangolo equilatero avvisa della presenza di alte tensioni non isolate all'interno dell'apparecchio, di livello tale da comportare il rischio di folgorazione.



ATTENZIONE
NON APRIRE. RISCHIO DI
FOLGORAZIONE.



ATTENZIONE. Non collocare sull'apparecchio sorgenti di fiamme libere, come candele.

ATTENZIONE. Le tensioni esistenti all'interno di questo apparecchio sono mortali. All'interno non ci sono parti riparabili dall'utente. Per qualsiasi intervento rivolgersi a personale qualificato.

ATTENZIONE. Qualsiasi modifica non approvata espressamente dal produttore potrebbe annullare l'autorizzazione concessa per l'uso di questo apparecchio.

IL TUO NUOVO PRODOTTO KLIPSCH

Grazie per avere acquistato i diffusori per l'uso all'aperto Klipsch. Una volta letto il presente manuale e collegato l'impianto l'audio, potrai ascoltare il risultato di oltre 75 anni di ricerca e sviluppo all'avanguardia e di soluzioni tecniche avanzate. Come tutti i prodotti Klipsch, questi diffusori per l'uso all'aperto sono basati sulla tecnologia Klipsch del caricamento a tromba - il criterio progettuale del primo Klipschorn®, sviluppato nel 1946, e di ogni prodotto successivo. La tecnologia del caricamento a tromba consente ai diffusori di fornire una risposta in frequenza controllata,

a bassa distorsione e alta sensibilità oltre a una dispersione controllata; il tutto si traduce in potenza, dettagli acustici e dinamica ineguagliati, le qualità che caratterizzano "Il suono Klipsch". Non dimenticare di registrare il prodotto online sul sito www.klipsch.com/register per ottenere tutta l'assistenza possibile quando necessario. Grazie ancora per la preferenza accordataci; i diffusori Klipsch daranno vita alla tua musica per anni e anni.

DIFFUSORI RESIDENZIALI A MONTAGGIO SUPERFICIALE KLIPSCH

(RSM-400, RSM-525, RSM-650, RSM-800)

I diffusori residenziali a montaggio superficiale Klipsch presentano un design coassiale, tranne il modello RSM-400, e utilizzano un driver altamente performante per i bassi. Per migliorare la dispersione del suono si impiegano aperture Tractrix Hyperfold, ciascuna dotata di una tromba ripiegata a 5 stadi; l'impianto audio può così irradiare le onde acustiche più uniformemente in tutte le direzioni. Un driver a compressione con cupola in titanio da 1 pollice (2,5 cm) montato su una tromba Tractrix modificata, circolare, con ondulazioni brevettate ("mumps") fornisce 105 gradi di copertura ai fini di una riproduzione pulita ed efficiente delle alte frequenze e delle midrange. Il modello RSM-400 è un diffusore a due vie dotato di un driver a compressione con cupola da 3/4 di pollice (1,9 cm) montato su una tromba Tractrix.

I diffusori residenziali a montaggio superficiale Klipsch sono costruiti in materiale resistente ai raggi UV e offrono durabilità eccezionale contro gli agenti atmosferici. Con grado di protezione IPX6 quando montati in orizzontale con un'inclinazione di 20 gradi verso il basso, presentano un'impermeabilità eccellente all'acqua. Possono essere verniciati per abbinarsi a qualsiasi colore di finiture o rivestimenti esterni.

COLLOCAZIONE

I modelli residenziali a montaggio superficiale sono perfetti per patio, pavimentazioni esterno in legno, piscine, porticati o qualsiasi altro ambiente in cui l'esposizione agli agenti atmosferici renda inadeguato l'uso di diffusori convenzionali.

(RSM-400, RSM-525, RSM-650, RSM-800)

Per ottenere prestazioni ottimali dalla coppia di diffusori, collocarli sulla stessa parete orientati verso l'area di ascolto e distanziati di 1,8 - 4,6 metri. Per una qualità superiore dell'immagine stereo, inclinare i diffusori verso il basso, o disporli con una certa convergenza, verso l'area di ascolto principale. Ciò è particolarmente importante quando sono installati a un'altezza notevolmente superiore rispetto a quella delle orecchie degli ascoltatori. Se li si collocano in un angolo o vicino a una parete si otterrà un certo aumento dei bassi, che si traduce in un maggiore accoppiamento dei bassi a causa dell'ulteriore energia riflessa dalle pareti.

MONTAGGIO A PARETE

Prima dell'installazione consultarsi con il rivenditore, un installatore o un imprenditore edile. Ai diffusori sono accluse staffe di montaggio a "C" costruite in zinco verniciato a polvere,

resistente agli agenti atmosferici, che vanno fissate ai diffusori mediante i pomelli a profilo ribassato da avvitare sui prigionieri superiori e inferiori che sporgono dalla cassa. Risulta così possibile inclinare ciascun diffusore a sinistra o a destra se montato in verticale oppure verso l'alto o il basso se montato in orizzontale.

Una volta determinati la collocazione e l'orientamento desiderati dei diffusori, rimuovere la staffa dal diffusore e utilizzarla come dima per contrassegnare i punti in cui praticare i fori di montaggio. Controllare l'allineamento dei fori con una livella a bolla prima di eseguire i fori pilota. Usare viti a testa tronco-conica n. 10-12 di lunghezza pari a 2,5 - 3 pollici (6,4 - 7,6 cm) per fissare la staffa a un montante se la parete è di legno. Fissare il diffusore alla staffa mediante i pomelli in dotazione. Accertarsi di lasciare spazio libero sufficiente tra la fine della staffa e qualsiasi parete o soffitto adiacente per l'inserimento dei pomelli.

Se la parete non è di legno, usare il tipo adatto di tasselli, da cartongesso o da muratura, per sostenere il peso del diffusore, mantenendo un ampio margine di sicurezza.

È possibile anche usare un sostegno da parete o soffitto, opzionale, che si adatti agli inserti da 3/8"-16 (filettatura americana) in dotazione. Rivolgetevi al rivenditore Klipsch per determinare il modello adatto.

CONNESSIONI

Quando si esegue qualsiasi tipo di connessione dei cavi del diffusore, fare attenzione a rispettare la corretta polarità. La maggior parte dei cavi e connettori di un diffusore sono codificati a colori. Normalmente, il rosso corrisponde al positivo (+) e il nero al negativo (-) o a massa. Non importa quale cavo è collegato al connettore positivo o negativo dell'impianto purché si mantenga l'uniformità delle connessioni.

Separare di circa 2,5 centimetri i due cavi tirandoli e asportare l'isolante per circa un quarto di questa lunghezza dall'estremità di ciascuno di essi (l'operazione risulta più facile usando una pinza spellafili, ma si può utilizzare un normale temperino multiuso per tagliare l'isolante lungo il diametro sino al conduttore nudo). Attorcigliare bene insieme i trefoli di ciascun conduttore. Allentare il terminale a molla del diffusore e inserire il corrispondente conduttore. Rilasciare il terminale per bloccare in posizione il conduttore. Accertarsi che nessun trefolo di un conduttore tocchi il terminale cilindrico a cui è connesso l'altro conduttore o i trefoli di quest'ultimo. La mancata osservanza di questa precauzione può causare un malfunzionamento dell'amplificatore o anche danneggiarlo.

SONO DISPONIBILI ALTRI TIPI DI CONNETTORI SPECIALI PER FACILITARE IL COLLEGAMENTO DEI DIFFUSORI. PER SUGGERIMENTI E ULTERIORI INFORMAZIONI RIVOLGERSI AL RIVENDITORE KLIPSCH.

COLLEGAMENTO DEI DIFFUSORI ALL'AMPLIFICATORE

(RSM-400, RSM-525, RSM-650, RSM-800)

Uno degli aspetti più importanti per quanto riguarda il collegamento dei diffusori è mantenerli alla stessa polarità, ossia in fase. Lo sfasamento può infatti causare una degradazione dei bassi e dell'immagine audio. Il metodo più facile per assicurarsi che i diffusori siano cablati in fase consiste nel collegare sempre i terminali di uscita positivo e negativo dell'amplificatore o del ricevitore ai terminali di ingresso corrispondenti dei diffusori stessi: positivo ("+", colore rosso) con positivo e negativo ("-", colore nero) con negativo (vedere la Figura 1).



Figura 1

VERNICIATURA

La griglia e la cassa dei diffusori possono essere verniciate. Per ottenere risultati ottimali carteggiare leggermente tutte le superfici da verniciare (cassa e griglia) con carta smeriglio di grana 300-400. Poi lavarle con un panno umido imbevuto di detergente delicato per rimuovere eventuali impronte digitali e tracce di sebo. Lasciare asciugare il diffusore prima di verniciarlo.

Coprire con nastro di mascheratura la parte anteriore del diffusore per proteggere il tweeter, il woofer e il pannello anteriore da spruzzi eccessivi. Si manterrà così il colore scuro uniforme preesistente dietro la griglia e si proteggeranno il woofer e il tweeter contro danni causati dalla vernice. Applicare il nastro di mascheratura alla parete interna della scanalatura della griglia e fissare fogli di plastica o quotidiani al nastro per coprire l'intero pannello anteriore del diffusore. Inoltre prima di procedere alla verniciatura coprire con il nastro i pin del connettore in cui si inseriscono i connettori Euroblock, sulla parte posteriore della cassa, per preservarne la conducibilità.

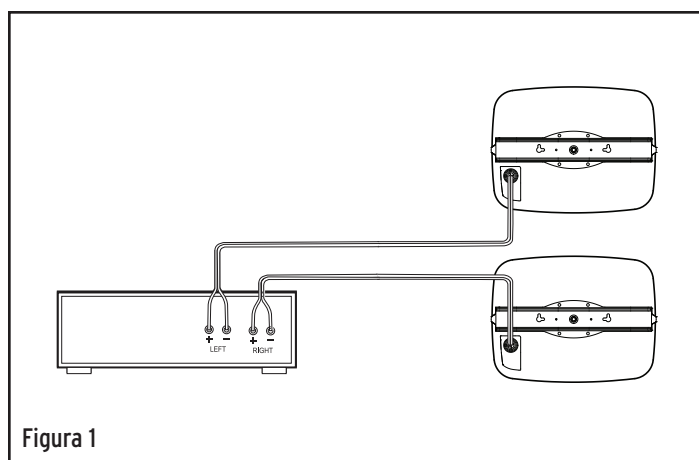
Rimuovere le viti di fermo della griglia e quest'ultima oltre al coperchio dei terminali del diffusore prima di iniziare a verniciare. Per ottenere risultati ottimali applicare numerose mani sottili di vernice anziché una mano spessa. Si eviterà così di intasare di vernice i fori della griglia.

INSTRUÇÕES DE SEGURANÇA IMPORTANTES

1. LEIA estas instruções.
2. GUARDE estas instruções.
3. FIQUE ATENTO a todos os avisos.
4. SIGA todas as instruções.
5. NÃO mergulhe o aparelho na água.
6. LIMPE APENAS com um pano seco.
7. NÃO bloqueie nenhuma abertura de ventilação. Instale de acordo com as instruções do fabricante.
8. NÃO instale próximo de quaisquer fontes de calor, tais como radiadores, saídas de ar quente, fogões ou outros aparelhos (incluindo amplificadores) que produzam calor.



9. USE APENAS acessórios especificados pelo fabricante.

10. USE somente com um suporte recomendado pelo fabricante ou vendido com o aparelho.

11. TODA a manutenção deve ser realizada por pessoal qualificado. É necessário prestar assistência técnica ao aparelho quando tiver sofrido danos de qualquer tipo, como danos ao cabo de alimentação ou ao plugue, derramamento de líquido ou queda de objetos dentro do aparelho, exposição do aparelho à chuva ou umidade, mau funcionamento ou queda do aparelho.



O ponto de exclamação dentro de um triângulo equilátero visa alertar o usuário quanto à inclusão de instruções importantes sobre funcionamento e manutenção (reparos) no material impresso que acompanha o produto.



O símbolo do raio com uma seta, dentro de um triângulo equilátero, visa alertar o usuário quanto à presença de tensão perigosa não isolada dentro do compartimento do produto, que pode ser potente o suficiente para representar um risco de choque elétrico às pessoas.



ATENÇÃO

NÃO ABRA! RISCO DE CHOQUE ELÉTRICO.



ATENÇÃO: Nenhuma fonte de chama exposta, como uma vela, deve ser colocada em cima do produto.

ATENÇÃO: As tensões presentes neste equipamento podem causar riscos à vida. Não há peças internas que possam ser reparadas pelo usuário. Toda a manutenção deve ser realizada por pessoal qualificado.

CUIDADO: alterações ou modificações que não sejam expressamente aprovadas pelo fabricante podem resultar na anulação do direito do usuário de usar este dispositivo.

SOBRE SUA COMPRA DA KLIPSCH

Obrigado por adquirir caixas acústicas externas da Klipsch. Após ler este manual e conectar o sistema, você ouvirá o resultado de mais de 75 anos de engenharia de ponta precisa e pesquisa e desenvolvimento líder no setor. Como todos os produtos da Klipsch, estas caixas acústicas externas foram fabricadas com a tecnologia com corneta da Klipsch: o projeto utilizado como base

fundamental do primeiro produto Klipschorn® desenvolvido em 1946 e de todos os outros produtos lançados posteriormente. A inclusão da corneta permite que as caixas acústicas tenham alta sensibilidade, baixa distorção, resposta de frequência controlada e dispersão controlada. Isto resulta em potência, nitidez e dinâmica inigualáveis: as características que distinguem o "Som da Klipsch". Não deixe de registrar o produto on-line em www.klipsch.com/register para que possamos atendê-lo melhor. Mais uma vez, obrigado por escolher a Klipsch. Esperamos que as suas caixas acústicas tragam vida às suas músicas por muitos anos.

CAIXAS ACÚSTICAS RESIDENCIAIS DE MONTAGEM EM SUPERFÍCIE KLIPSCH

(RSM-400, RSM-525, RSM-650, RSM-800)

As caixas acústicas residenciais de montagem em superfície da Klipsch têm um design coaxial, excluindo a RSM-400, que usa um driver de graves de alto desempenho para baixas frequências. As saídas Tractrix Hyperfold com uma corneta dobrada de 5 estágios incluída em cada uma delas são usadas para melhorar a dispersão do som, permitindo que o sistema das caixas acústicas irradie ondas sonoras de maneira mais uniforme em todas as direções. Uma cúpula de titânio de 1", driver de compressão montado em uma corneta Tractrix redonda modificada, com mumps (protuberâncias onduladas) (patenteado), fornece 105 graus de cobertura para uma reprodução limpa e eficiente das frequências altas e médias. A RSM-400 é bidirecional com um driver de compressão de cúpula de 3/4" montado em uma corneta Tractrix.

As caixas acústicas residenciais de montagem em superfície da Klipsch são construídas com material resistente a UV e são notavelmente duráveis contra as intempéries. Com classificação IPX6 quando montadas na horizontal com um ângulo para baixo de 20 graus, elas são altamente resistentes à água. Elas podem ser pintadas para combinar com qualquer cor de acabamento ou revestimento.

POSICIONAMENTO

Os modelos de montagem em superfície residenciais são perfeitos para pátios, decks, piscinas, varandas ou qualquer outro local onde a exposição às condições climáticas impossibilite o uso de caixas acústicas convencionais.

(RSM-400, RSM-525, RSM-650, RSM-800)

Para obter o melhor desempenho das caixas acústicas, coloque as duas unidades na mesma parede, de frente para a área de audição, deixando um espaço de 1,8 a 4,6 metros entre elas. Para obter uma imagem estéreo de maior qualidade, incline as caixas acústicas para baixo ou direcione-as à área de audição principal. Isto é especialmente importante em instalações onde as caixas acústicas estão bem acima do nível dos ouvidos. Os graves serão intensificados se as caixas acústicas forem colocadas em um canto ou perto de uma parede. Isto proporciona maior reforço de graves devido à energia adicional refletida das paredes.

MONTAGEM EM PAREDE

Consulte o revendedor, instalador ou empreiteiro antes da instalação. Suportes de instalação em "C" revestidos por pulverização de zinco resistentes às intempéries estão incluídos com as caixas acústicas. Esses suportes são fixados às caixas acústicas com os botões de baixo perfil fornecidos, que são rosqueados nos pinos salientes superior e inferior de cada caixa. Isso permite que a caixa acústica seja inclinada para a esquerda ou para a direita quando montada verticalmente, ou para cima e para baixo quando montada horizontalmente.

Depois de determinar a localização e a orientação desejadas das caixas acústicas, remova o suporte da caixa acústica e use-o como modelo para marcar a posição dos furos de instalação. Verifique o alinhamento dos furos com um nível torpedo antes de fazer o furo piloto. Use parafusos de cabeça abaulada nº 10-12 de 6,3 a 7,6 cm (2,5 a 3 pol.) de comprimento para fixar o suporte em uma viga de parede. Fixe a caixa acústica ao suporte com os botões fornecidos. Certifique-se de deixar espaço suficiente entre a extremidade do suporte e qualquer parede ou teto adjacente para a instalação dos botões.

Se houver uma viga de parede, use o tipo apropriado de drywall ou âncora de alvenaria para suportar o peso da caixa acústica, deixando uma margem de segurança generosa.

Pode-se também usar um suporte opcional de parede ou teto que se encaixe nos parafusos M10 x 1,5 (3/8" - 16). Entre em contato com o revendedor autorizado Klipsch para ver o modelo recomendado para o seu sistema.

CONEXÕES

Ao fazer qualquer tipo de conexão de cabo de caixa acústica, observe a polaridade adequada. A maioria dos cabos e conectores de caixas acústicas é codificada por cores. Normalmente, o vermelho é positivo (+) e o preto é negativo (-) ou terra. Não importa qual cabo condutor é conectado ao terminal positivo ou negativo do seu equipamento, desde que as conexões sejam coerentes.

Separe os dois condutores cerca de 2,5 cm e remova aproximadamente 0,5 cm de isolamento da extremidade de cada um. (Um alicate descascador de fios facilitará este procedimento, mas pode-se usar também um canivete comum para cortar em volta do isolamento até atingir o fio). Torça individualmente os dois segmentos de fios expostos de cada condutor. Empurre o terminal da caixa acústica com mola e insira o fio correspondente. Solte o terminal e o fio ficará firmemente preso no lugar. Certifique-se de que nenhuma parte do fio exposto conectado em um terminal de conexão esteja tocando no outro terminal ou em qualquer parte do fio exposto do outro condutor. Caso esta precaução deixe de ser observada em uma das extremidades da conexão, poderá resultar em mau funcionamento ou dano no amplificador.

EXISTEM OUTROS TIPOS DE CONECTORES ESPECIAIS PARA FACILITAR A CONEXÃO DAS CAIXAS ACÚSTICAS. CONSULTE O REVENDEDOR AUTORIZADO KLIPSCH PARA OBTER SUGESTÕES E DETALHES ADICIONAIS.

DAS CAIXAS ACÚSTICAS AO AMPLIFICADOR

(RSM-400, RSM-525, RSM-650, RSM-800)

Um dos aspectos mais importantes sobre a conexão das caixas acústicas é mantê-las na mesma polaridade, ou fase. Se elas forem conectadas fora de fase, haverá degradação de graves e

da reprodução do som. A maneira mais fácil de assegurar que as caixas acústicas estejam conectadas em fase é sempre conectar os terminais de saída positivo e negativo do amplificador ou receiver aos terminais correspondentes nas caixas acústicas: positivo ("+", identificado pela cor vermelha) a positivo e negativo ("-", identificado pela cor preta) a negativo. (Ver a figura 1).



Figura 1

PINTURA

A grade e as superfícies das caixas acústicas podem ser pintadas. Para obter melhores resultados, lixe levemente todas as superfícies a serem pintadas (caixa e grade) com lixa de 300 a 400 grãos. Limpe as superfícies com um pano umedecido com detergente neutro para remover impressões digitais ou gordura. Deixe a caixa acústica secar antes de pintar.

Deve-se ter cuidado para proteger a parte frontal da caixa acústica para evitar expor o tweeter, o woofer e o painel frontal à pulverização excessiva. Isto manterá a cor escura uniforme existente atrás da grade e protegerá o woofer e o tweeter de serem danificados pela tinta. Coloque fita adesiva na parede interna da ranhura da grade e prenda plástico ou jornal na fita para cobrir todo o painel frontal da caixa acústica. Antes de pintar, proteja também os pinos de conexão onde os conectores euroblock são inseridos na parte de trás da caixa para preservar sua condutividade.

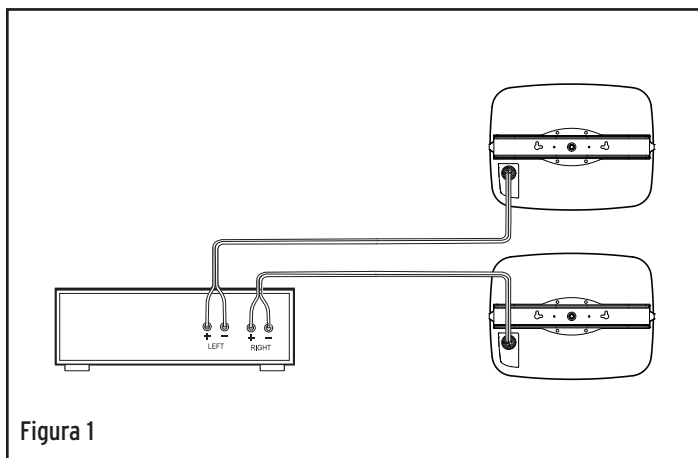
Remova os parafusos de fixação da grade, a grade e a tampa dos terminais da caixa acústica antes de pintar. Para obter melhores resultados, aplique várias camadas leves de tinta em vez de uma camada espessa. Isto ajudará a evitar que as perfurações da grade fiquem obstruídas com tinta.

重要安全说明

1. 请阅读本说明书。
2. 保存本说明书。
3. 注意各类全部警告信息。
4. 遵循所有使用说明。
5. 请勿将设备浸入水中。
6. 仅可使用干抹布进行清洁。
7. 请勿堵塞任何通风口。请按照制造商说明进行安装。
8. 请勿在任何热源，如暖气、散热器、火炉或其他产生热量的装置（包括功放）附近安装本设备。
9. 仅使用制造商指定的附件/配件。



10. 请使用制造商指定的或设备随附的支架。

11. 所有维修工作都要由合格的维修人员完成。若设备损坏，如电源线或插头损坏、液体/物体掉入设备、设备受到雨淋或受潮、设备工作异常或摔落，都需要对设备进行维修。



产品随带的文件内等边三角形内含的感叹号是用来提醒用户关于重要的操作和维护（维修）说明。



等边三角形内含带箭头的闪电用来提醒用户，此产品机壳之中含有无绝缘的“危险电压”，其电压可能足以产生电击。

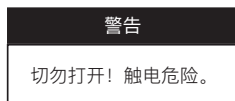

警告：请勿在本产品上放置明火源，如蜡烛等。

警告：本设备中的电压可导致生命危险。内部无用户可维修的零件。所有维修工作都要由合格的维修人员完成

注意：未经制造商明确批准而进行变更或改造，可使用户对此设备的操作权限失效。

KLIPSCH产品购买说明

感谢购买 Klipsch 户外扬声器。阅读本手册并连接系统后，您将享受 Klipsch 超过 75 年的严格工程设计与一流研发打造而成的卓越音响效果。与所有 Klipsch 产品一样，您所购买的户外扬声器也采用了 Klipsch 特有的号角技术，自 1946 年首款号角皇® 问世以来，该技术一直是所有 Klipsch 产品的主导技术。采用该号角技术，扬声器灵敏度高，失真低，频响及声散均受控，由此形成“Klipsch 音效”标志性的高功率、细腻音质、宽动态范围等特点，为其他产品所不及。请务必访问 www.klipsch.com/register 完成注册，以便享受更好的服务。再次感谢您选择 Klipsch 产品。愿 Klipsch 在漫长岁月中为您的音乐注入活力。

KLIPSCH 住宅级表面安装扬声器

(RSM-400, RSM-525, RSM-650, RSM-800)

Klipsch 住宅级表面安装扬声器系列均采用同轴设计，但 RSM-400 型扬声器除外。该系列均为低频音配备

高性能低音单元。每个 Tractrix Hyperfold 喇叭口均配备 5 层折叠喇叭，声频散效果更好，因此扩音系统在各方向发出的声音更均匀。改良的圆形 Tractrix 喇叭配 1 英寸钕制半球形压缩驱动单元，采用 Mumps（波形凸起）专利技术，实现高中频声音的 105 度覆盖，音质清晰，扩音效率高。RSM-400 型扬声器为双频扬声器，配备 3/4 英寸半球形压缩驱动单元及 Tractrix 喇叭。

Klipsch 的住宅级表面安装扬声器系列采用抗紫外线材料制成，具有耐候性和耐用性。防护等级 IPX6，采用水平安装，下倾 20 度，防水性能极佳。可油漆，以搭配装饰或周边色彩。

使用场所

住宅级表面安装扬声器系列适用于露台、平台、泳池、门廊以及其他不适合使用传统扬声器的恶劣环境。

(RSM-400, RSM-525, RSM-650, RSM-800)

为达到扬声器的最佳效果，请将两个扬声器置于同一墙面，朝向收听区，两个扬声器之间间隔六到十五英尺。为实现更好的立体声音效，请将扬声器朝向主收听区向下或向彼此倾斜。扬声器安装位置远高于耳朵高度时，这一点尤其重要。将扬声器置于角落或靠近墙壁放置时，将增强低音效果。由于墙壁反射声波增多，这样能够提高低音耦合。

墙面安装

安装前请咨询您的经销商、定制安装商或建筑承包商。扬声器随附“C”型安装支架，采用耐候的粉末涂层金属锌制造。将随附的短旋钮拧在从箱体上下伸出的钉子上，即可将安装支架固定到扬声器上。这样，扬声器竖直安装时，可调节其左右偏角，扬声器水平安装时，可调节其上下倾角。

选好扬声器安装位置及方向后，从扬声器上取下支架，并用其标记安装孔的位置。导孔钻孔前，使用鱼雷水平尺检查安装孔是否对准。使用 10-12 号 2.5-3 英寸长平头螺丝将支架固定在墙壁立柱上。使用随附旋钮将扬声器安装在支架上。确保支架边缘与相邻墙壁或天花板之间留出足够空间，便于旋钮安装。

如果没有墙壁立柱，则使用合适的石膏板或砖工锚碇支撑扬声器，应留有充足的承重安全余量。

也可以使用能够与随附 3/8-16 英寸嵌件配合的选配墙壁或天花安装件。请联系授权的 Klipsch 经销商确定合适的型号。

连接

扬声器接线时，请确保极性正确。扬声器大部分线缆和连接器均采用颜色编码。一般情况下，红色为正极 (+)，黑色为负极 (-) 或地极。设备正负极可连接任何导线，但应保持一致。

将两根导线分开约一英寸，从每根导线末端剥去约 1/4 英寸的绝缘层。（使用剥线钳可轻松完成这一步，但也可使用普通的小刀沿绝缘层圆周切割至露出电线。）将每根导线的多股电线紧紧地扭在一起。推入弹簧式扬

声器端子并插入相应的电线。松开端子，电线将牢固地固定到位。确保任何线股均未从一个接线柱接触另一个接线柱或接触另一根导线的任何线股。如果接线任一端没有遵守此预防措施，则可能导致功放故障或损坏。

扬声器连接可采用其他类型的特殊连接器。任何建议及更多信息，请咨询授权的Klipsch经销商。

扬声器连接功放

(RSM-400, RSM-525, RSM-650, RSM-800)

扬声器接线最重要的事情之一是使其保持相同的极性或相位。异相连接将降低低音和声像效果。确保扬声器同相接线的最简单方法是，始终将功放或接收器上的正输出端子和负输出端子连接到扬声器上相匹配的输入端子：正（“+”，红色）接正，负（“-”，黑色）接负。（见图 1。）

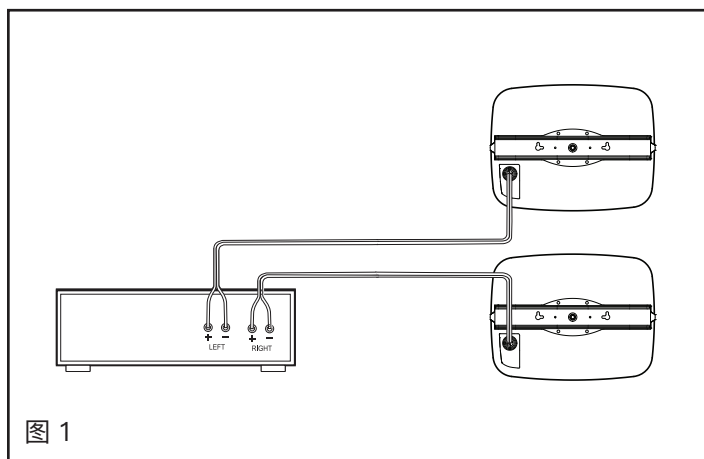

油漆

扬声器网罩和箱体可油漆。为获得最佳效果，使用 300–400 目砂纸轻轻打磨（箱体及网罩）所有待油漆表面。用蘸有温和清洁剂的湿布清洗这些表面，以去除任何指纹或油脂。油漆前应等待扬声器干燥。

须小心遮盖扬声器的前部，以免油漆喷在低音扬声器、低音扬声器和前面板上。这样，网罩后可保持统一的原有深色，还可保护低音扬声器和高音扬声器免受油漆损坏。将遮盖胶带粘贴到网罩凹槽的内侧壁上，并在胶带上贴上塑料布或报纸，以覆盖扬声器的整个前面板。另外，在油漆之前，请遮盖箱体后部插入欧式接线端子的连接器引脚，以保持其导电性。

油漆前，拆下网罩固定螺丝、网罩和扬声器端子盖。为获得最佳效果，请使用涂若干层薄漆而不是一层厚漆。这样可防止网罩格孔被油漆堵塞。

安全性に関する重要な取扱説明

1. これらの取扱説明書をお読みください。
2. これらの取扱説明書を保管してください。
3. すべての警告を守ってください。
4. すべての取扱説明に従ってください。
5. 機器を水中に沈めないでください。
6. 清掃には乾いた布以外使用しないでください。
7. 通気口をふさがないでください。メーカーの指示に従って取り付けてください。
8. ラジエーター、ラジエーターの送風口、調理用コンロ、または熱を生じさせるその他の機器（アンプを含む）などの熱源の近くに設置しないでください。
9. メーカー指定の付属品／アクセサリ以外は使用しないでください。
10. メーカーが指定したブラケット、または機器と一緒に販売されているブラケットとのみ使用してください。
11. 修理保守はすべて資格を持った技師に依頼してください。電源コードやプラグが損傷した、水が浸入した、製品内に異物が落下した、製品が雨や湿気に晒された、正常に動作しない、本製品を落としたなど、本製品が何らかの形で損傷を受けた場合は、修理保守が必要です。

 感嘆符が中にある三角形の記号は、取り扱いおよびメンテナンス（修理保守）に関する重要な説明が製品に付属の説明書に記載されていることを示しています。

 閃光の矢印が中にある三角形の記号は、絶縁されていない「高電圧」が製品内に発生し、感電の危険が十分にあることを警告するものです。

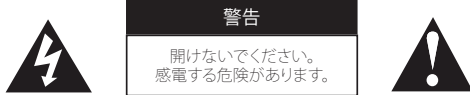

警告: ろうそくなどの裸火の炎源を製品の上に置かないでください。

警告: 本機器の電圧は生命に対して危険です。機器内にユーザーが修理保守できる部品はありません。修理保守はすべて資格を持った技師に依頼してください。

注意: メーカーによって明示的に承認されていない変更または修正を行うと、このデバイスを操作するユーザーの権限が無効になる可能性があります。

KLIPSCHのご購入について

Klipsch屋外用ラウドスピーカーをお買い上げいただきありがとうございます。このマニュアルを読み、システムを接続すると、75年以上にわたる厳格なエンジニアリングと業界をリードする研究開発の結果をお楽しみいただくことができます。すべてのKlipsch製品と同様に、屋外用ラウドスピーカーには、1946年に開発された最初のKlipschorn®、そしてそれ以降のすべての製品の設計指針であるKlipschホーン搭載技術が採用されています。ホーン搭載により、スピーカーは高感度、低歪み、制御された周波数応答、制御され

た分散を実現でき、これにより「クリプシュ・サウンド」の特徴である比類のないパワー、ディテール、ダイナミクスが実現しました。より適切なサービスをご提供できるよう、必ずwww.klipsch.com/registerからオンライン登録してください。繰り返しになりますが、Klipschをお選びいただきありがとうございます。このスピーカーが今後も長年にわたり、お客様の音楽に命を吹き込んでいくことを願っています。

KLIPSCH住宅用表面取付けラウドスピーカー

(RSM-400, RSM-525, RSM-650, RSM-800)

Klipsch住宅用表面取付けラウドスピーカーは、RSM-400を除き、同軸設計です。低音域には高性能低音ドライバを使用しています。各ポートに含まれる5段階の折り返しホーンを備えたTractrix Hyperfoldポートを使用してサウンドの分散を改善し、スピーカーシステムがあらゆる方向に音波をより均一に放射できるようになりました。1インチ(2.54cm)のチタン製ドーム型コンプレッションドライバは、改良された円形Tractrixホーンに取り付けられ、mumps(ムンプ: (波形の突起部) (特許取得済み))が導入されており、105度のカバレッジを提供して高音域と中音域の周波数をクリーンかつ効率的に再生します。RSM-400は3/4インチ(1.9cm)ドーム型コンプレッションドライバをTractrixホーンに取り付けており、二方向性があります。

Klipsch住宅用表面実装スピーカーは、耐紫外線素材で作られており、風雨に対して非常に耐久性があります。下向き角度20度で水平に設置した場合でもIPX6定格に達し、高い耐水性を備えています。トリムやサイディングの色に合わせて塗装できます。

配置

住宅用表面取付けモデルは、パティオ、デッキ、スイミングプール、ポーチ、または風雨にさらされて従来のスピーカーの使用が適していないその他の場所に最適です。

(RSM-400, RSM-525, RSM-650, RSM-800)

スピーカーの最高のパフォーマンスを実現するには、リスニングエリアに面した同じ壁にペアを置き、6~15フィート(182.88~457.20cm)の間隔を空けてください。より高品質のステレオイメージを得るには、スピーカーをリスニングエリアに向けて角度を下げるか、リスニングエリアの中心に向けて内側に配置します。これは、スピーカーを耳の高さよりもかなり高い位置に設置する場合に、特に重要です。スピーカーを隅や壁の近くに設置すると、低音が改善されます。これにより、壁からの反射エネルギーが増えて、より大きな重低音強化が得られます。

壁取付け

設置前に販売店、カスタムインストーラー、または工務店にご相談ください。スピーカーには、耐候性のパウダーコーティング亜鉛製「C」スタイルの取付けブラケットが付属しています。これらのブラケットは、キャビネットから突き出ている上下のスタッドにねじ込む付属の薄

型ノブを使用してスピーカーに取り付けられます。これにより、スピーカーを垂直に取り付けた場合は左右に、水平に取り付けた場合は上下に傾けることができます。

スピーカーの希望の位置と方向を決定したら、ラウドスピーカーからブラケットを取り外し、取付け穴の位置をマークするためのテンプレートとして使用します。パイロット穴を開ける前に、水平器で穴の位置を確認してください。#10~12の長さ2.5~3インチ(6.35~7.62cm)のなべ小ネジを使用して、ブラケットを壁の間柱に取り付けます。付属のノブを使用して、スピーカーをブラケットに固定します。ノブを取り付けるために、ブラケットの端と隣接する壁または天井の間に十分な隙間を確保してください。

壁の間柱が利用できない場合は、適切なタイプの乾式壁または石材アンカーを使用してスピーカーの重量を支え、十分な安全マージンを確保してください。

付属の直径3/8インチ(0.95cm)のインサート(ねじ)16個を使って、オプションで壁用または天井用マウントを使用することもできます。適したモデルについては、Klipsch正規ディーラーにお問い合わせください。

接続

どのようなタイプのスピーカーワイヤ接続を行う場合でも、正しい極性を必ず守ってください。ほとんどのスピーカーのワイヤとコネクタは色分けされています。通常、赤はプラス(+)、黒はマイナス(-)、つまりアースです。一貫性があれば、どの導線が機器のプラスまたはマイナスの接続に接続されているかどうかは問題となりません。

2本の導体を約1インチ(2.54cm)引き離し、それぞれの端から絶縁体を約1/4インチ(0.64cm)剥がします。(ワイヤストリッパーを使用すると作業が簡単ですが、通常のポケットナイフを使用して絶縁体の周りを切断し、ワイヤまで切断することもできます)個々の導体のワイヤのストランドをしっかりと撚り合わせます。バネ式スピーカー端子を押し込み、対応するワイヤを挿入します。端子を放すと、ワイヤが所定の位置にしっかりと保持されます。ワイヤのストランドが一方のバインディングポスト(バナナプラグ)からももう一方のバインディングポストに接触したり、他の導体のストランドに接触していないことを確認してください。接続のどちらかの端でこの予防措置を守らないと、アンプの誤動作や損傷が発生する可能性があります。

スピーカーの接続を容易にするために、他のタイプの特許コネクタも利用できます。提案や詳細については、KLIPSCH正規ディーラーにご相談ください。

スピーカーからアンプ

(RSM-400, RSM-525, RSM-650, RSM-800)

スピーカーを接続する際に最も重要なことの一つは、スピーカーを同じ極性または位相に保つことです。違った位相で接続すると、低音とサウンドイメージが低下します。スピーカーが同相に配線されていることを確認する最も簡単な方法は、常にアンプまたはレシーバーのプラスとマイナスの出力端子をスピーカーの対応する入力端子に接続することです:プラス(「+」、赤で色分け)からプラス、およびマイナス(「-」、黒で色分け)からマイナスへ配線。(図1を参照)

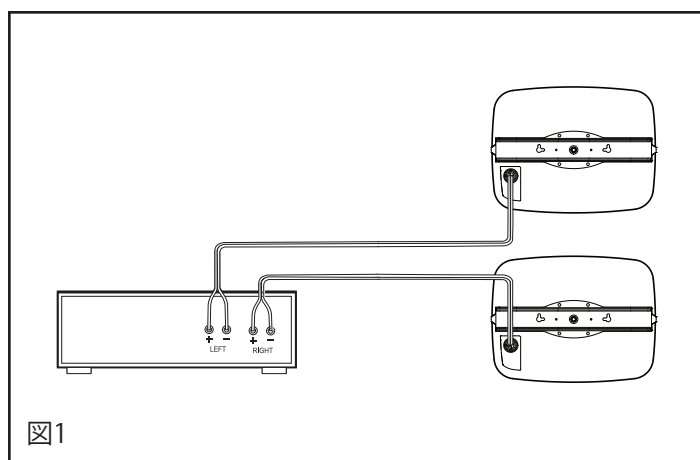

塗装

スピーカーのグリルとキャビネットは塗装されている場合があります。最良の結果を得るには、塗装するすべての表面(キャビネットとグリル)を300~400グリットのサンドペーパーで軽く研磨します。中性洗剤に浸した湿らせた布でこれらの表面を洗い、指紋や油分を取り除きます。塗装する前にスピーカーを乾燥させてください。

ツイーター、ウーファー、フロントパネルをオーバースプレーから保護するために、スピーカーの前面をマスキングするように注意する必要があります。これにより、グリルの裏側の元からある均一な暗い色が維持され、ウーファーとツイーターが塗装による損傷から保護されます。グリル溝の内側の壁にマスキングテープを貼り、そのテープにプラスチックまたは新聞紙を貼り付けて、スピーカーの前面パネル全体を覆います。また、塗装する前に、キャビネット背面のユーロブロックコネクタが挿入されているコネクタピンをマスキングして、導電性を維持します。

塗装前にグリル止めネジ、グリル、スピーカー端子カバーを取り外してください。最良の結果を得るには、塗装を一度に厚く塗るのではなく、軽く数回塗り重ねてください。こうすることで、グリルの穴に塗料が詰まるのを防ぐことができます。

重要安全說明

1. 閱讀這些說明。
2. 請遵守這些說明。
3. 注意所有警告。
4. 遵循所有說明。
5. 請勿將設備浸入水中。
6. 僅用幹布清潔。
7. 請勿堵塞任何通風口，按照製造商的說明進行安裝。
8. 請勿安裝在像散熱器，熱寄存器，爐子或其他產生熱量（包括放大器）的任何熱源設備附近。
9. 僅使用製造商指定的附件/配件。



10. 僅使用製造商指定的支架或與設備一起銷售的支架。

11. 將所有維修服務轉交給合格的維修人員。當設備有任何損壞，例如電源線或插頭損壞，液體溢出或物體掉入設備，設備暴露在雨中或潮濕環境中無法正常運行或停止工作時，需要進行維修。



等邊三角形內的感嘆號旨在提醒用戶產品隨附的文獻中存在重要的操作和維護（維修）說明。



等邊三角形內帶有箭頭符號的閃電旨在提醒用戶產品外殼記憶體在未絕緣的“危險電壓”，其強度可能足以對人體構成電擊風險。

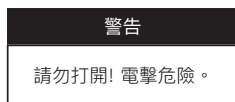

警告: 為降低火災或電擊風險，請勿將本設備暴露在雨中或潮濕的環境中。

警告: 該設備中的電壓對生命有害。無用戶可維修用的部件。請將所有服務項目轉交給合格的服務人員。

注意: 未經製造商明確許可的更改或修改可能會導致使用者操作該設備的許可權失效。

有關您購買的KLIPSCH

感謝您購買Klipsch 戶外揚聲器。閱讀本手冊並連接您的系統後，您將聽到超過75年嚴格工程設計和一流研發的成果。與所有Klipsch 產品一樣，您的戶外揚聲器採用Klipsch 號角負載技術，這是1946年開發的第一款Klipschorn® 以及後續所有產品的指導設計。號角負載使您的揚聲器能夠提供高靈敏度，低失真，受控頻率回應和受控分散，這意味著無與倫比的功率，精細工藝和動態，這是“Klipsch Sound”的標誌。請務必在www.klipsch.com/register線上註冊，以便我們更好地為您服務。再次感謝您選擇Klipsch，我們希望您的揚聲器多年來為您的音樂帶來活力。

KLIPSCH住宅表面安裝揚聲器

(RSM-400, RSM-525, RSM-650, RSM-800)

Klipsch住宅表面安裝揚聲器採用同軸設計，使用高性能

低音驅動器進行低頻，不包括RSM-400。牽引超折疊連接面的每個連接槽均包含一個5級折疊喇叭，用於改善聲音分散，使揚聲器系統能夠向各個方向更均勻的輻射聲波。1寸鈦圓頂壓縮驅動器安裝在圓形改良的牽引號角上，帶有音波起伏 mumps (專利)，提供105度的覆蓋範圍，可清晰，高效地再現高頻和中頻。RSM-400 使用雙向的帶有安裝在牽引號角上的3/4”圓頂壓縮驅動器。

Klipsch 住宅表面安裝揚聲器採用抗紫外線材料製成，非常耐用。它們具有IPX6防護等級，且在水準線下方20度角安裝，具有高度防水性。它們可以塗漆以匹配任何裝飾或壁板顏色。

放置

住宅表面安裝型號非常適合露臺，甲板，游泳池，門廊或任何其他傳統揚聲器不適合使用的地方。

(RSM-400, RSM-525, RSM-650, RSM-800)

為了獲得最佳揚聲器性能，請將這對揚聲器放在面向聆聽區域的同一面牆上，並將其間隔6到15英尺。要獲得更高品質的身臨其境音響效果，請將揚聲器朝向主聆聽區域，向下或傾斜角度。這在將揚聲器放置在遠高於耳朵水準的安裝中尤其重要。如果您將揚聲器放在角落或牆壁附近，則會產生一些額外的低音。由於來自牆壁的額外反射能量，會造成更強的低音耦合。

壁掛式安裝

請在安裝前諮詢您的轉銷商、定製安裝商或建築承包商。揚聲器隨附由耐候性粉末塗層鍍製成的“C”型安裝支架。這些支架通過隨附的薄型旋鈕連接到揚聲器，旋鈕螺紋連接到從機櫃突出的頂部和底部螺柱上。這可讓揚聲器在垂直安裝時向左或向右傾斜，或在水平安裝時向上和向下傾斜。

確定揚聲器的所需位置和方向後，從揚聲器上取下支架並將其用作範本來標記安裝孔的位置。在鑽導孔之前，檢查孔與魚雷水平的對齊情況。使用#10-12號2.5“ - 3”英寸長盤頭螺釘將支架連接到牆釘中。使用隨附的旋鈕將揚聲器固定在支架上。確保在支架末端和任何連續的牆壁或天花板之間留出足夠的間隙，以便安裝旋鈕。

如果沒有牆釘，請使用適當類型的石膏板或磚石錨來支撐揚聲器的重量，從而獲得較大的安全度。

您也可以使用可選的牆壁或天花板安裝，以適合插入提供的3/8“英寸 - 16螺釘。請諮詢您的授權Klipsch轉銷商，瞭解哪種型號適合您。

連接

進行任何類型的揚聲器線連接時，請務必觀察正確的極性。大多數揚聲器電線和連接器都帶有顏色編碼。通常，紅色為正 (+)，黑色為負 (-) 或接地。無論哪種導線連接到設備的正極或負極連接，只要它們是一致的。

將兩個導體拉開約一英寸，並從每根導體的末端剝離大約1/4英寸的絕緣層。(剝線鉗可以簡化這一點，但您可以使用普通的小刀切割絕緣層，直到電線顯現。

將每根導體上的線束緊緊地扭在一起。推入彈簧載入的揚聲器端子並插入相應的電線。松開端子，電線將牢固地固定到位。確保沒有一根線從一個接線柱接觸到另一個接線柱或另一根導體的任何線上。在連接的任何一端不遵守此預防措施都可能導致揚聲器故障或損壞。

其他類型的專用連接器可用於連接揚聲器。請諮詢您的 KLIPSCH 授權轉銷商以獲取建議和更多詳細資訊。

揚聲器到放大器

(RSM-400, RSM-525, RSM-650, RSM-800)

連接揚聲器最重要的事情之一是使它們保持相同的極性或相位。如果它們異相連接，低音和聲音成像將下降。確保揚聲器同相連接的最簡單方法是始終將放大器或接收器上的正負輸出端子連接到揚聲器上的匹配輸入端子：正極（“+”，紅色顏色編碼）到正極，負極（“-”，黑色顏色編碼）到負極。（請參閱圖 1）

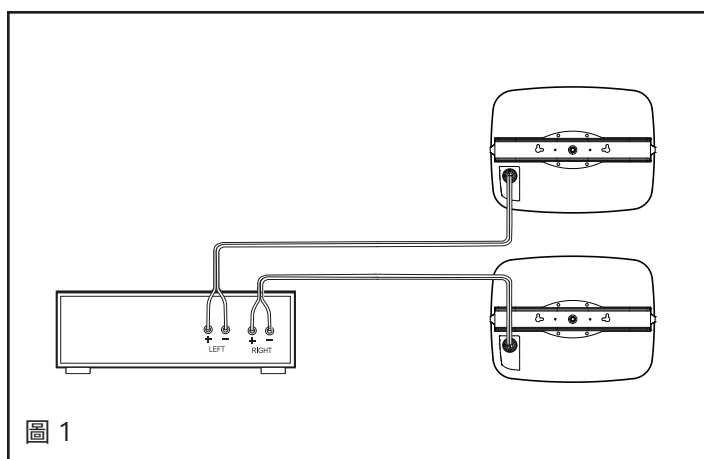

油漆

揚聲器的格柵和箱體可能會塗漆。為獲得最佳效果，請用 300–400 砂紙輕輕打磨所有要塗漆的表面（櫥櫃和格柵）。用蘸有溫和清潔劑的濕布清洗這些表面，以去除任何指紋或油脂。噴漆前請保持揚聲器乾燥。

必須注意遮蓋揚聲器的前部，以保護高音揚聲器、低音揚聲器和前面板免受過度噴塗。這將保持格柵後面現有的均勻漆色，並保護低音揚聲器和高音揚聲器免受油漆的損壞。將遮蔽膠帶貼在格柵槽的內側壁上，並將塑膠或報紙貼在膠帶上以覆蓋揚聲器的整個前面板。同樣在噴漆之前，遮蓋將歐式塊連接器插入機櫃後部的連接器引腳，以保持其導電性。

噴漆前拆下格柵固定螺釘、格柵和揚聲器端子蓋。為獲得最佳效果，請使用幾層淺色油漆而不是一層厚塗層。這將有助於防止格柵中的穿孔被油漆堵塞。

중요 안전 지침

1. 이 지침을 읽으십시오.
2. 이 지침을 잘 보관하십시오.
3. 모든 경고에 주의를 기울이십시오.
4. 모든 지시 사항을 지키십시오.
5. 기기를 물에 잠기게 하지 마십시오.
6. 마른 천으로만 닦으십시오.
7. 통기구를 막지 마십시오. 제조사의 설명대로 설치하십시오.
8. 라디에이터, 난로, 가스레인지 또는 기타 발열 장치(앰프 포함)와 같이 열이 발산되는 곳 근처에 설치하지 마십시오.
9. 제조사에서 지정한 부가 장치/액세서리만 사용하십시오.
-  10. 제조사가 지정한 브래킷 또는 기기와 함께 판매되는 브래킷만 사용하십시오.
11. 모든 수리는 자격을 갖춘 서비스 전문가를 통하십시오. 전원 코드 또는 플러그가 손상되거나, 침수되거나, 어떤 물체가 장치 안으로 들어가거나, 빗물 또는 습기에 노출되거나, 정상적으로 작동되지 않거나, 떨어뜨려 손상되는 등 장치가 어떤 방식으로든 손상되면 수리가 필요합니다.

 정삼각형 안에 느낌표가 있는 기호는 장치와 함께 제공되는 문서에서 중요한 작동 및 유지 관리(수리) 지침을 알립니다.

 정삼각형 안에 번개 모양 화살표가 있는 기호는 제품 내부에 감전 위험이 있을 정도의 절연되지 않은 “위험 전압”이 있다는 것을 경고하기 위한 것입니다.

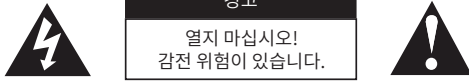

경고: 불꽃이 외부로 노출된 물건(예: 양초)을 제품 위에 놓지 마십시오..

경고: 이 장치의 전압은 생명에 위험할 수 있습니다. 내부에 사용자가 수리 가능한 부품이 없습니다. 모든 수리는 자격 있는 수리 전문가를 통하십시오.

주의: 제조사가 명시적으로 승인하지 않은 개조는 사용자의 이 장치 사용 권한을 무효화할 수 있습니다.

KLIPSCH 제품 구매 정보

Klipsch 아웃도어 스피커를 구매해 주셔서 감사합니다. 이 매뉴얼을 읽고 시스템을 연결하면 고객님은 75년이 넘는 타협 없는 엔지니어링과 업계를 선도하는 연구 개발의 결과물을 듣게 되실 것입니다. 다른 모든 Klipsch 제품과 마찬가지로, 이 아웃도어 스피커에도 1946년 개발되어 첫 Klipschorn®을 탄생시킨 뒤로 모든 제품에 탑재된 Klipsch 혼로드 기술이 적용되어 있습니다. 혼로드 기술은 높은 민감도와 작은 왜곡, 세심하게 조절되는 주파수 응답 및 분산도를 갖춘 스피커를 제작할 수 있게 하여, “Klipsch 사운드”를 정의하는 비할 데 없는 출력, 해상도와 다이내믹스를 제공합니다. 잊지 마시고 www.klipsch.com/register에서 등록하셔서 저희가 드릴 수 있는 다양한 도움을 받으시기 바랍니다. 다시 한번 Klipsch를 선택해 주셔서 감사드리며, 이 스피커가 오랜 시간 동안 여러분의 음악에 생명을 불어넣을 수 있기를 기원합니다.

KLIPSCH 가정용 표면 설치 스피커

(RSM-400, RSM-525, RSM-650, RSM-800)

Klipsch 가정용 표면 설치 스피커는 RSM-400을 제외하고는 저주파 대역에서 고성능 베이스 드라이버를 사용하는 동축 스피커입니다. 5단으로 접힌 혼이 들어있는 Tractrix Hyperfold 포트는 소리의 분산도를 향상하여 스피커 시스템이 모든 방향으로 음파를 고르게 퍼뜨릴 수 있도록 합니다. 25mm 크기 타이타늄 돔 모양의 컴프레션 드라이버는 머프(특허 기술)가 적용된 원형의 변형 Tractrix 혼에 설치되어 효율적으로 고음역 및 중음역에서 깨끗한 음질을 105도 범위까지 보낼 수 있습니다. 400은 19mm 돔 컴프레션 드라이버가 Tractrix 혼에 설치된 투웨이 스피커입니다.

Klipsch 주거용 표면 장착형 스피커는 자외선 차단 소재로 제작되어 비바람에 대한 저항력이 뛰어납니다. 수평으로 설치하여 20도 아래로 보게 조절하면 IPX6 등급에 해당하므로 방수 능력이 뛰어납니다. 아무 색이나 도색할 수 있어 벽 장식 색깔과 맞출 수 있습니다.

설치 위치

가정용 표면 설치 모델은 테라스, 마당 데크, 수영장, 포치, 마루 등 비바람을 비롯한 외부 환경 노출 때문에 기존 스피커를 설치할 수 없는 모든 곳에 매우 적합합니다.

(RSM-400, RSM-525, RSM-650, RSM-800)

스피커에서 최고의 성능을 얻으려면 청음 공간을 바라보는 같은 벽에 한 쌍을 1.8m에서 4.6m 간격으로 설치하십시오. 고품질의 스테레오 이미지를 원하면 스피커 각도를 낮추거나 토인(toe-in)하여 주 청음 공간을 바라보게 하십시오. 이는 특히 스피커를 귀 높이보다 훨씬 높은 곳에 설치하는 경우에 중요합니다. 스피커를 모서리나 벽 가까운 데 설치하면 베이스가 어느 정도 보강됩니다. 벽에서 반사되는 에너지가 추가되어 베이스 커플링이 더 강해지는 것입니다.

벽 설치

판매사, 맞춤 설치업자나 건물 공사업자와 설치 전 상의하십시오. 스피커에는 내후성의 분말 코팅 아연으로 만들어진 “C”형 설치 브래킷이 포함됩니다. 함께 제공되는 눈에 띄지 않는 노브를 캐비닛에 달린 스테드에 끼우면 이 브래킷을 스피커와 연결할 수 있습니다. 이를 통해 수직으로 설치하는 경우 스피커를 좌우로 회전할 수 있고, 수평으로 설치하는 경우 상하로 회전할 수 있습니다.

스피커를 설치하려는 위치와 방향을 결정하고 나면 스피커에서 제거한 브래킷으로 설치할 구멍 위치를 임시로 표시하십시오. 파일럿 홀을 뚫기 전에 구멍의 정렬을 수평계로 확인하십시오. 지름 4.8~5.5mm, 길이 64~76mm의 냄비머리나사로 브래킷을 벽 스테드에 끼우십시오. 스피커와 브래킷을 함께 제공된 노브로 고정하십시오. 노브를 설치할 수 있도록 브래킷 끝이 인접 벽면이나 천장과 충분히 떨어지게 하십시오.

벽 스테드가 없으면 적절한 종류의 건식 벽 또는 조적 벽 앵커로 스피커의 무게를 충분히 견딜 수 있게 안전 마진을 고려하여 설치하십시오.

함께 제공되는 M10x1.5 인서트와 맞는 벽 또는 천장 설치 부품을 추가로 사용해도 됩니다. 공인 Klipsch

판매사에서 어떤 모델이 적절한지 알아보십시오

연결

스피커 선을 연결할 때는, 어떤 선이든지 올바른 극을 연결하십시오. 대부분의 스피커 선과 커넥터는 색깔로 극성을 구분합니다. 일반적으로 빨간색은 양극(+)이며 검은색은 음극(-) 또는 그라운드입니다. 일관적으로 연결하기만 하면 어떤 도선이 양극 또는 음극에 연결되었는지는 중요하지 않습니다.

두 도체를 2.5cm 정도 잡아당겨 0.6cm 정도의 피복을 양쪽 모두에서 제거하십시오(와이어 스트리퍼로 하면 간편하지만, 칼로도 선의 둘레를 따라 피복을 잘라낼 수 있습니다). 각 도체의 선을 단단히 꼬아 뭉치십시오. 스피커 터미널 단자의 스프링 버튼을 누르고 각 선을 삽입하십시오. 버튼을 놓으면 선이 고정됩니다. 한쪽에 고정된 선이 다른 쪽이나 다른 나선을 건드리지 않도록 하십시오. 두 쪽 중 어느 선이라도 다른 쪽을 건드리게 되면 앰프가 오작동하거나 고장 날 수 있습니다.

스피커 연결을 지원하기 위한 다른 특수 커넥터도 있습니다. 공인 Klipsch 판매사에 문의하여 추천 제품과 자세한 내용을 알아보십시오.

스피커에서 앰프로

(RSM-400, RSM-525, RSM-650, RSM-800)

스피커를 연결할 때 매우 중요한 것은 같은 극성 또는 상을 유지하는 것입니다. 상이 다르게 연결되면 베이스와 음상의 질이 떨어집니다. 동상으로 스피커를 연결하는 방법 중 가장 쉬운 것은 앰프 또는 리시버의 양극과 음극 출력 단자를 항상 스피커의 입력 단자와 짝이 맞게 연결하는 것입니다. 즉, 양극(“+”, 빨간색)은 양극끼리, 음극(“-“, 검은색)은 음극끼리 연결하는 것(그림 1 참조)입니다.

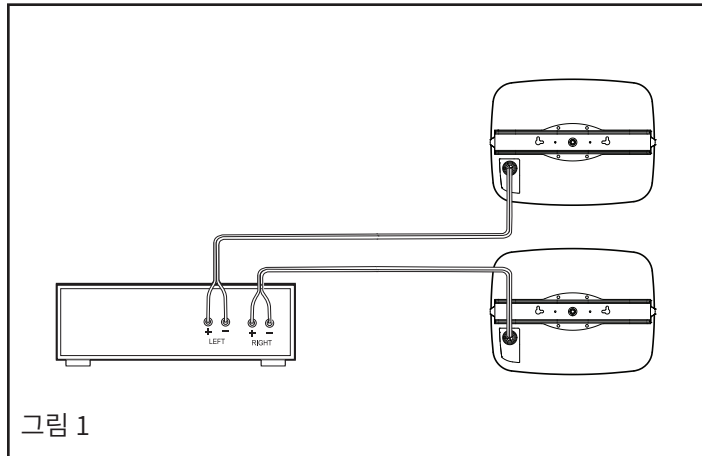

도색

스피커의 그릴과 캐비닛은 도색이 가능합니다. 최고의 결과를 얻으려면 칠하려는 면을 부드러운 사포(300~400방)로 닦아내십시오. 순한 세제에 적신 천으로 닦아 지문이나 기름을 제거하십시오. 도색 전 스피커를 잘 말리십시오.

스피커 전면을 잘 덮어 트위터, 우퍼와 전면 패널에 페인트가 묻지 않도록 하십시오. 이렇게 해야 그릴 후면의 균일한 검은색이 유지될 수 있으며 우퍼와 트위터가 페인트로 인한 손상을 입지 않습니다. 마스킹 테이프를 그릴 홈의 내벽 면에 고정하고 비닐이나 신문지를 테이프에 붙여 스피커의 전면 패널 전체를 가리십시오. 또한 도색 전 유로 블록 커넥터가 삽입되는 캐비닛 뒤의 커넥터 핀도 잘 덮어 전도율이 유지될 수 있게 하십시오.

도색 전, 그릴의 나사를 제거하고, 그릴과 스피커 터미널 단자 덮개를 제거하십시오. 최상의 결과를 얻으려면 두껍게 한 번만 바르지 말고 얇게 여러 번 바르십시오. 그렇게 하면 그릴의 구멍이 페인트로 막히는 것을 막을 수 있습니다.

LIMITED WARRANTY INDOOR-OUTDOOR SPEAKERS

Applicable to Klipsch Indoor-Outdoor Speaker
Products created after April, 2017.

United States

Klipsch Group, Inc., (KGI), 3502 Woodview Trace, Suite 200, Indianapolis, Indiana (USA) 46268, warrants to the original retail purchaser that this product will be free from defective materials and workmanship for five (5) years from the date of purchase, subject to the limitations below. This warranty period is not extended if we repair or replace the product. Except as limited below, if this product proves defective in either material or workmanship, KGI, at its option, will (a) repair the product, or (b) replace the product, at no charge for parts or labor. If the product model is no longer available and cannot be repaired effectively or replaced with an identical model, KGI at its sole option may replace the unit with a current model of equal or greater value. In some cases, modification to the mounting surface may be required where a new model is substituted. KGI assumes no responsibility or liability for such modification. To obtain a repair or replacement under the terms of this warranty, you must return the product to the dealer from which it was purchased with your original receipt. If return of the product to the dealer from which it was purchased is impossible, you must contact our warranty service number at 1-800-554-7724 to arrange for return of the product to us or in-field destruction of the product at our option, as well as provision of your original receipt to us. Return, repair, and replacement shipping, liability, and cost is the responsibility of the original retail purchaser.

Limitations:

- This limited warranty does not cover failure of the product arising, in whole or in part, from improper installation, storage, transportation, misuse, abuse, accident, neglect, mishandling, unauthorized repair, modification, or wear from ordinary use or environmental deterioration.
- This limited warranty does not cover cosmetic damage, including paint damage, or consequential damage to other components or premises which may result for any reason from the failure of the product.
- This limited warranty is null and void for products not used in accordance with KGI's instructions.
- This limited warranty is null and void for products with altered or missing serial numbers and for products not purchased from Klipsch Group, Inc. or an authorized dealer (See: www.klipsch.com/dealers).
- This limited warranty terminates if the original retail purchaser sells or otherwise transfers this product.
- This limited warranty is null and void for defects or damage caused by installation or repair performed by any person or entity other than a Klipsch authorized installer or dealer.

THIS WARRANTY GIVES YOU SPECIFIC LEGAL RIGHTS, AND YOU MAY ALSO HAVE OTHER RIGHTS WHICH VARY FROM STATE TO STATE, JURISDICTION TO JURISDICTION OR COUNTRY TO COUNTRY. ALL EXPRESS AND IMPLIED WARRANTIES FOR THE PRODUCT, INCLUDING BUT NOT LIMITED TO ANY IMPLIED WARRANTIES OF MERCHANTABILITY AND FITNESS FOR A PARTICULAR PURPOSE, ARE LIMITED IN TIME TO THE TERM OF THIS WARRANTY. SOME STATES, JURISDICTIONS OR

COUNTRIES DO NOT ALLOW THE EXCLUSION OF CERTAIN IMPLIED WARRANTIES OR CONDITIONS, OR LIMITATIONS ON HOW LONG AN IMPLIED WARRANTY OR CONDITION LASTS, SO THIS LIMITATION MAY NOT APPLY TO YOU. KGI'S RESPONSIBILITY FOR MALFUNCTIONS AND DEFECTS IN HARDWARE IS LIMITED TO REPLACEMENT OR REPAIR AS SET FORTH IN THIS WARRANTY STATEMENT. KGI DOES NOT ACCEPT LIABILITY FOR SPECIAL, PUNITIVE, CONSEQUENTIAL OR INCIDENTAL DAMAGES OR LOSSES, WHETHER DIRECT OR INDIRECT, INCLUDING WITHOUT LIMITATION, ANY LIABILITY FOR THIRD PARTY CLAIMS AGAINST YOU FOR DAMAGES OR LOSSES OR FOR PRODUCTS NOT BEING AVAILABLE FOR USE. THE MAXIMUM LIABILITY FOR WHICH KGI MAY BE RESPONSIBLE WILL BE NO MORE THAN THE AMOUNT YOU PAID FOR THE PRODUCT THAT IS THE SUBJECT OF THE CLAIM. SOME STATES, JURISDICTIONS OR COUNTRIES DO NOT ALLOW THE EXCLUSION OR LIMITATION OF SPECIAL, INDIRECT, INCIDENTAL OR CONSEQUENTIAL DAMAGES, SO THE ABOVE LIMITATION OR EXCLUSION MAY NOT APPLY TO YOU.

WARRANTY OUTSIDE THE U.S.

The Warranty on this product shall comply with applicable law when sold to a consumer outside of the United States. To obtain any applicable warranty service, please contact the dealer from which you purchased this product, or the distributor that supplied this product.

FRENCH - GARANTIE - ÉTATS-UNIS

Klipsch Group, Inc. 3502 Woodview Trace, Suite 200, Indianapolis, Indiana (USA) 46268, garantit à l'acheteur original que ce produit sera exempt de défauts de matériaux et de fabrication pendant cinq (5) années à compter de la date d'achat, sous réserve des limitations ci-dessous. Cette période de garantie n'est pas prolongée si nous réparons ou remplaçons le produit. Sauf dans la limite ci-dessous, si ce produit s'avère défectueux au niveau des matériaux ou de la main-d'œuvre, KGI, à sa seule discrétion, (a) réparera le produit, ou (b) remplacera le produit, sans frais pour les pièces ou la main-d'œuvre. Si le modèle du produit n'est plus disponible et ne peut être efficacement réparé ou remplacé par un modèle identique, KGI à sa seule discrétion, peut remplacer l'appareil par un modèle courant de valeur égale ou supérieure. Dans certains cas, une modification de la surface d'installation peut être nécessaire lorsqu'un nouveau modèle est substitué. KGI n'assume aucune responsabilité pour une telle modification. Pour obtenir une réparation ou un remplacement aux termes de la présente garantie, vous devez retourner le produit au revendeur auprès duquel il a été acheté avec votre reçu original. Si le retour du produit au détaillant auprès duquel il a été acheté est impossible, vous devez entrer en contact avec notre service de la garantie au 1-800-554-7724 pour prendre les dispositions nécessaires afin de nous retourner le produit ou pour sa destruction sur place, à notre choix, ainsi que de nous remettre votre reçu original. Le retour, la réparation et l'expédition de remplacement, la responsabilité et le coût incombent à l'acheteur au détail original.

Limitations :

- Cette garantie limitée ne couvre pas la défaillance du produit découlant, en tout ou partie, d'une installation défectueuse, du stockage, du transport, du mésusage, de l'abus, d'un accident, d'une négligence, d'une mauvaise manipulation, de réparations non

- autorisées, de modifications ou de l'usure due à l'utilisation ordinaire ou à la détérioration de l'environnement.
- Cette garantie limitée ne couvre pas les dommages esthétiques, notamment les dommages à la peinture, ou les dommages consécutifs à d'autres composants ou locaux qui peuvent résulter, quelle qu'en soit la raison, de la défaillance du produit.
- Cette garantie limitée est nulle et non avenue pour les produits non utilisés conformément aux instructions de KGI.
- Cette garantie limitée est nulle et non avenue pour les produits avec des numéros de série modifiés ou manquants et pour les produits non achetés auprès de Klipsch Group, Inc. ou d'un revendeur autorisé (veuillez consulter www.klipsch.com/dealers).
- Cette garantie limitée prend fin si l'acheteur au détail original vend ou transfère ce produit.
- Cette garantie limitée est nulle et non avenue pour les défauts ou dommages provoqués par l'installation ou la réparation effectuée par toute personne ou une entité autre qu'un installateur ou un revendeur agréé par Klipsch.

CETTE GARANTIE VOUS CONFÈRE DES DROITS LÉGAUX SPÉCIFIQUES ET VOUS POUVEZ ÉGALEMENT BÉNÉFICIER D'AUTRES DROITS QUI VARIENT D'UN ÉTAT À L'AUTRE, D'UNE JURIDICTION À L'AUTRE OU D'UN PAYS À L'AUTRE. TOUTES LES GARANTIES EXPRESSES ET IMPLICITES POUR LE PRODUIT, NOTAMMENT LES GARANTIES IMPLICITES DE QUALITÉ MARCHANDE ET D'ADÉQUATION À UN USAGE PARTICULIER, SONT LIMITÉES DANS LE TEMPS À LA DURÉE DE LA PRÉSENTE GARANTIE. CERTAINS ÉTATS, JURIDICTIONS OU PAYS NE PERMETTENT PAS L'EXCLUSION DE CERTAINES GARANTIES OU CONDITIONS IMPLICITES, OU DE LIMITATIONS SUR LA DURÉE D'UNE GARANTIE OU D'UNE CONDITION IMPLICITE, DE SORTE QUE CETTE LIMITATION PEUT NE PAS S'APPLIQUER À VOUS. LA RESPONSABILITÉ DE KGI POUR LES DYSFONCTIONNEMENTS ET LES DÉFAUTS DU MATÉRIEL EST LIMITÉE AU REMPLACEMENT OU À LA RÉPARATION TEL QUE STIPULÉ DANS CETTE DÉCLARATION DE GARANTIE. KGI N'ACCEPTE AUCUNE RESPONSABILITÉ POUR DES DOMMAGES OU PERTES SPÉCIAUX, PUNITIFS, CONSÉCUTIFS OU ACCIDENTELS, DIRECTS OU INDIRECTS, NOTAMMENT, TOUTE RESPONSABILITÉ POUR DES RÉCLAMATIONS DE TIERCES PARTIES CONTRE VOUS POUR DES DOMMAGES OU DES PERTES OU POUR DES PRODUITS N'ÉTANT PAS DISPONIBLES À L'UTILISATION. LA RESPONSABILITÉ MAXIMALE POUR LAQUELLE KGI PEUT ÊTRE RESPONSABLE NE SERA PAS SUPÉRIEURE AU MONTANT QUE VOUS AVEZ PAYÉ POUR LE PRODUIT QUI FAIT L'OBJET DE LA RÉCLAMATION. CERTAINS ÉTATS ET PROVINCES NE PERMETTENT PAS D'EXCLUSION DES DOMMAGES ACCESSOIRES OU CORRÉLATIFS, DE SORTE QUE LES LIMITATIONS OU EXCLUSIONS CI-DESSUS PEUVENT NE PAS S'APPLIQUER À VOUS.

GARANTIE EN DEHORS DES ÉTATS-UNIS

La garantie de ce produit doit être conforme aux lois en vigueur lorsqu'il est vendu à un client en dehors des États-Unis. Pour obtenir un service de garantie applicable, veuillez contacter le revendeur auprès duquel vous avez acheté ce produit ou le distributeur qui a fourni ce produit.

SPANISH - GARANTÍA EN LOS EE.UU.

Klipsch Group, Inc., (KGI), 3502 Woodview Trace, Suite 200, Indianapolis, IN 46268 (EE.UU.), garantiza este producto al comprador original al detalle contra defectos de materiales y mano de obra por un período de cinco (5) años a partir de la fecha de compra, sujeto a las limitaciones que se indican más adelante. Este período de garantía no se extiende si reparamos o reemplazamos el producto. Exceptuando las limitaciones que se indican más adelante, si este producto resulta defectuoso en cuanto a materiales y mano de obra, KGI, a su discreción, (a) reparará el producto o (b) cambiará el producto, sin cobrar por piezas ni mano de obra. Si el modelo del producto ya no existe y no se puede reparar de manera eficaz o sustituir por un modelo idéntico, KGI, a su exclusiva discreción, puede cambiar la unidad por un modelo actual de igual o mayor valor. En algunos casos, puede ser necesario hacer modificaciones en la superficie de montaje cuando se sustituya un modelo antiguo. KGI no asume ninguna responsabilidad por tal modificación. Para que le hagan reparaciones o cambios de acuerdo con los términos de esta garantía, devuelva el producto al minorista a quien se lo compró con el recibo original. Si devolver el producto al minorista a quien se lo compró es imposible, comuníquese con nuestro servicio de garantía llamando al 1-800-554-7724 para disponer, a nuestra discreción, la devolución del producto o su destrucción en el terreno, y el envío del recibo original. El flete, la responsabilidad y el costo de la devolución, reparación y cambio es responsabilidad del comprador original al detalle.

LIMITACIONES

- Esta garantía limitada no cubre fallas del producto causadas total o parcialmente por instalación, almacenamiento, transporte, manipulación o uso inapropiados, abuso, accidente, descuido, reparación no autorizada, modificación o desgaste por uso normal o deterioro ambiental.
- Esta garantía limitada no cubre daños cosméticos, tales como daños a la pintura, o daños emergentes a otros componentes o instalaciones que puedan producirse por cualquier razón a partir de la falla del producto.
- Esta garantía limitada se anula en productos que no se utilicen de acuerdo con las instrucciones de KGI.
- Esta garantía limitada se anula en productos con números de serie alterados o desaparecidos y en productos que no hayan sido comprados a Klipsch Group, Inc. o a un minorista autorizado (Ver: www.klipsch.com/dealers).
- Esta garantía se termina si el comprador original al detalle vende o de otro modo transfiere este producto.
- Esta garantía limitada se anula por defectos o daños causados por instalación o reparación llevada a cabo por personas o entidades que no sean un instalador o minorista Klipsch autorizado.

ESTA GARANTÍA LE DA A USTED DERECHOS LEGALES ESPECÍFICOS Y TAMBIÉN ES POSIBLE QUE USTED TENGA OTROS DERECHOS QUE VARÍAN DE UN ESTADO A OTRO, DE UNA JURISDICCIÓN A OTRA O DE UN PAÍS A OTRO. TODAS LAS GARANTÍAS EXPRESAS O IMPLÍCITAS DEL PRODUCTO, INCLUIDAS, ENTRE OTRAS, LAS GARANTÍAS IMPLÍCITAS DE COMERCIABILIDAD E IDONEIDAD PARA ALGÚN PROPÓSITO EN PARTICULAR, SE LIMITAN EN EL TIEMPO AL PERÍODO DE DURACIÓN

DE ESTA GARANTÍA. ALGUNOS ESTADOS, JURISDICCIONES O PAÍSES NO PERMITEN LA EXCLUSIÓN DE CIERTAS GARANTÍAS O CONDICIONES IMPLÍCITAS NI LA LIMITACIÓN DE LA DURACIÓN DE LAS GARANTÍAS O CONDICIONES IMPLÍCITAS, DE MODO QUE ESTA LIMITACIÓN PUEDE NO CORRESPONDERLE A USTED. LA RESPONSABILIDAD DE KGI POR MAL FUNCIONAMIENTO Y DEFECTOS DE EQUIPO SE LIMITA AL CAMBIO O LA REPARACIÓN SEGÚN LO ESTIPULADO EN ESTA DECLARACIÓN DE GARANTÍA. KGI NO ACEPTA RESPONSABILIDAD POR PÉRDIDAS O DAÑOS ESPECIALES, PUNITIVOS, FORTUITOS O EMERGENTES, DIRECTOS O INDIRECTOS, INCLUYENDO, ENTRE OTRAS, NINGUNA RESPONSABILIDAD POR RECLAMOS DE TERCEROS CONTRA USTED POR DAÑOS O PÉRDIDAS O POR PRODUCTOS QUE NO SE PUEDAN USAR. LA RESPONSABILIDAD MÁXIMA DE KGI NO SUPERARÁ LA CANTIDAD QUE USTED PAGÓ POR EL PRODUCTO SUJETO A RECLAMO. ALGUNOS ESTADOS, JURISDICCIONES O PAÍSES NO PERMITEN LA EXCLUSIÓN O LA LIMITACIÓN DE DAÑOS ESPECIALES, INDIRECTOS, FORTUITOS O EMERGENTES, DE MODO QUE LA LIMITACIÓN O EXCLUSIÓN INDICADA PUEDE NO CORRESPONDERLE A USTED.

GARANTÍA FUERA DE LOS EE.UU.

La garantía de este producto debe cumplir las leyes correspondientes si se vende a un consumidor fuera de Estados Unidos. Para que se le preste cualquier servicio de garantía aplicable, comuníquese con el minorista a quien le compró este producto o con el distribuidor que lo suministró.

GERMAN - GARANTIE - USA

Klipsch Group, Inc., (KGI), 3502 Woodview Trace, Suite 200, Indianapolis, Indiana (USA) 46268, erteilt dem Erstkäufer eine Garantie, dass dieses Produkt für eine Periode von fünf (5) Jahren nach dem Datum des Kaufs frei von Material- und Herstellungsfehlern ist, wobei dies folgenden Bedingungen unterliegt. Diese Garantieperiode verlängert sich nicht, wenn wir das Produkt reparieren oder ersetzen. Sollten bei diesem Produkt Defekte hinsichtlich Material oder Verarbeitung auftreten, wird KGI, mit Ausnahme der unten aufgelisteten Einschränkungen, nach eigenem Ermessen, entweder a) das Produkt reparieren oder b) das Produkt ersetzen, wobei weder Teile noch Arbeitskosten in Rechnung gestellt werden. Falls das Modell nicht mehr erhältlich ist und nicht wirksam repariert oder durch ein identisches Modell ersetzt werden kann, kann KGI voll und ganz nach seinem Ermessen das Gerät durch ein aktuelles Modell gleichen oder höheren Werts ersetzen. In manchen Fällen, in denen ein neues Modell verwendet wird, ist eine Modifizierung der Befestigungsoberfläche erforderlich. KGI übernimmt keinerlei Verantwortlichkeit oder Haftung für derartige Modifikationen. Um im Rahmen dieser Garantie eine Reparatur oder einen Ersatz zu erhalten, bringen Sie das Gerät zusammen mit der Originalquittung zum Händler zurück, bei dem Sie es gekauft haben. Falls eine Rückgabe an den Händler, bei dem das Produkt gekauft wurde, nicht möglich ist, müssen Sie unsere Garantieleistungsnummer unter +1-800-554-7724 anrufen, um eine Rücksendung des Produkts oder nach unserem Ermessen eine Zerstörung vor Ort zu arrangieren, sowie um uns Ihre Originalquittung zu senden. Der Erstkäufer ist für die Kosten für den Versand für Rückgabe, Reparatur und Ersatz und etwaige Schäden dabei verantwortlich.

Einschränkungen:

- Diese eingeschränkte Garantie deckt keine Ausfälle des Produkts ab, die ganz oder teilweise auf unsachgemäße Installation, Lagerung, Versendung, unsachgemäße Verwendung, missbräuchliche Verwendung, Unfälle, Fahrlässigkeit, Handhabungsfehler, nicht autorisierte Reparaturen, Modifizierungen oder Verschleiß durch normale Nutzung oder Umwelteinflüsse zurückzuführen sind.
- Diese eingeschränkte Garantie deckt keine kosmetischen Schäden, Lackschäden, Schäden an anderen Komponenten oder Anlagen oder aus irgendwelchen Gründen durch den Ausfall des Produkts entstehenden Folgeschäden ab.
- Diese eingeschränkte Garantie ist für Produkte null und nichtig, die nicht gemäß den Anweisungen von KGI verwendet werden.
- Diese eingeschränkte Garantie ist für Produkte null und nichtig, deren Seriennummern verändert wurden oder fehlen, oder die nicht bei Klipsch Group, Inc. oder einem autorisierten Fachhändler gekauft wurden. (Siehe: www.klipsch.com/dealers).
- Diese eingeschränkte Garantie endet, wenn der Erstkäufer dieses Produkt verkauft oder anderweitig überträgt.
- Diese eingeschränkte Garantie ist für Defekte oder Schäden null und nichtig, die durch eine Installation oder Reparatur einer Person oder Firma entstehen, die nicht ein von Klipsch autorisierter Installateur oder Händler sind.

DIESE GARANTIE VERLEIHT IHNEN BESTIMMTE RECHTE, UND SIE HABEN UNTER UMSTÄNDEN AUCH NOCH ANDERE RECHTE, DIE VON STAAT ZU STAAT ODER VON GERICHTSSTAND ZU GERICHTSSTAND ODER VON LAND ZU LAND VARIIEREN. ALLE GARANTIEFÜR DAS PRODUKT, EINSCHLIESSLICH ABER NICHT BESCHRÄNKT AUF STILLSCHWEIGENDE GEWÄHRLEISTUNGEN DER MARKTGÄNGIGKEIT UND DER EIGNUNG FÜR EINEN BESTIMMTEN ZWECK, SIND AUF DIE DAUER DIESER GARANTIE BESCHRÄNKT. IN EINIGEN STAATEN, GERICHTSSTÄNDEN ODER LÄNDERN IST DER AUSSCHLUSS BZW. DIE BESCHRÄNKUNG BESTIMMTER STILLSCHWEIGENDER GARANTIE ODER BEDINGUNGEN ODER DER DAUER STILLSCHWEIGENDER GARANTIE ODER BEDINGUNGEN NICHT ZULÄSSIG, SO DASS DIESER AUSSCHLUSS FÜR SIE MÖGLICHERWEISE NICHT ZUTRIFFT. DIE VERANTWORTLICHKEIT VON KGI BEZÜGLICH FEHLFUNKTIONEN UND DEFECTEN DER HARDWARE BESCHRÄNKT SICH AUF DEN ERSATZ ODER DIE REPARATUR, WIE IN DIESER GARANTIEERKLÄRUNG BESCHRIEBEN. KGI ÜBERNIMMT KEINE HAFTUNG FÜR SPEZIELLE SCHÄDEN, BUSSGELDER, MITTELBARE SCHÄDEN, FOLGESCHÄDEN ODER VERLUSTE, OB DIREKT ODER INDIRECT, EINSCHLIESSLICH, ABER NICHT BESCHRÄNKT AUF, HAFTUNG FÜR KLAGEN VON DRITTEN GEGEN SIE FÜR SCHÄDEN ODER WEGEN DER NICHTVERFÜGBARKEIT VON PRODUKTEN. DIE MAXIMALE HAFTUNG VON KGI DARF DEN KAUFPREIS DES PRODUKTS NICHT ÜBERSCHREITEN, DAS GEGENSTAND DES ANSPRUCHS IST. IN EINIGEN STAATEN, GERICHTSSTÄNDEN ODER LÄNDERN IST DER AUSSCHLUSS BZW. DIE BESCHRÄNKUNG FÜR SPEZIELLE, MITTELBARE ODER ZUFÄLLIGE SCHÄDEN UND FOLGESCHÄDEN NICHT ZULÄSSIG, SO DASS DIE OBEN GENANNTEN EINSCHRÄNKUNGEN FÜR SIE MÖGLICHERWEISE NICHT ZUTREFFEN.

GARANTIE AUSSERHALB DER USA

Wenn dieses Produkt an einen Käufer außerhalb der USA verkauft wird, richten sich die Garantieansprüche nach den jeweiligen gesetzlichen

Bestimmungen. Um Garantieleistungen zu beanspruchen, wenden Sie sich bitte an den Fachhändler, der dieses Produkt verkauft hat, oder den Vertrieb.

ITALIAN - GARANZIA - STATI UNITI

Klipsch Group, Inc., (KGI), 3502 Woodview Trace, Suite 200, Indianapolis, Indiana (USA) 46268, garantisce all'acquirente originale al dettaglio del presente prodotto l'assenza di difetti di materiale o fabbricazione per cinque (5) anni dalla data d'acquisto; tale garanzia è soggetta alle limitazioni illustrate di seguito. Il periodo di garanzia non viene esteso in caso di riparazione o sostituzione del prodotto. A eccezione delle limitazioni indicate di seguito, se si riscontrano difetti di materiale o fabbricazione, a propria discrezione KGI (a) riparerà o (b) sostituirà il prodotto senza costi aggiuntivi per componenti o manodopera. Se il modello non è più disponibile e non può essere riparato adeguatamente o sostituito con un modello identico, KGI, a propria discrezione, potrà sostituire l'apparecchio con un modello corrente di valore pari o superiore. In alcuni casi, a seguito di sostituzione con un modello nuovo, potrebbe essere necessario modificare la superficie di montaggio. In tal caso, KGI non si assume nessuna responsabilità per tali modifiche. Per ottenere la riparazione o la sostituzione secondo i termini della presente garanzia, è necessario restituire il prodotto al rivenditore da cui è stato effettuato l'acquisto, completo di scontrino originale. Qualora il reso del prodotto al rivenditore originale non fosse possibile, contattare il nostro servizio di assistenza per i prodotti in garanzia al numero 1-800-554-7724 per concordare, a nostra discrezione, il reso del prodotto alla nostra sede o la distruzione dello stesso sul posto, nonché la restituzione dello scontrino originale. La spedizione, la responsabilità e i costi relativi a reso, riparazione e sostituzione sono di responsabilità dell'acquirente originale.

Limitazioni

- La presente garanzia limitata non copre i guasti del prodotto dovuti, in tutto o in parte, a installazione, conservazione o trasporto non corretti, uso improprio, abuso, incidente, negligenza, movimentazione impropria, riparazione non autorizzata, modifica o usura derivante da uso ordinario o deterioramento ambientale.
- Sono esclusi dalla garanzia limitata danni estetici, ad esempio danneggiamento della vernice, o danni indiretti ad altri oggetti o ai locali che potrebbero essere causati da un guasto del prodotto.
- Questa garanzia limitata perde efficacia e validità in caso di uso non conforme alle istruzioni di KGI.
- Questa garanzia limitata perde efficacia e validità in caso di alterazione o rimozione del numero di serie oppure nel caso in cui il prodotto non fosse acquistato presso Klipsch Group, Inc. o un rivenditore autorizzato (vedere: www.klipsch.com/dealers).
- Questa garanzia limitata termina nel caso in cui l'acquirente originale venda o trasferisca in altro modo la proprietà del prodotto.
- Questa garanzia limitata perde efficacia e validità in caso di difetti o danni causati da installazione o riparazione eseguite da persone fisiche o giuridiche diverse da un installatore o concessionario autorizzato da Klipsch.

QUESTA GARANZIA CONFERISCE SPECIFICI DIRITTI LEGALI; L'UTENTE PUÒ ANCHE AVERE ALTRI DIRITTI CHE POSSONO VARIARE DA UNO STATO, GIURISDIZIONE O PAESE A UN ALTRO. OGNI GARANZIA ESPRESSA E IMPLICITA SUL PRODOTTO, INCLUSE, A TITOLO ESEMPLIFICATIVO E NON LIMITATIVO, LE GARANZIE IMPLICITE DI COMMERCIALIZZABILITÀ E IDONEITÀ PER UN PARTICOLARE SCOPO, SONO LIMITATE ALLA DURATA DELLA PRESENTE GARANZIA. ALCUNI STATI, GIURISDIZIONI O PAESI NON PERMETTONO L'ESCLUSIONE DI CERTE GARANZIE IMPLICITE, CONDIZIONI O LIMITAZIONI ALLA DURATA DI UNA GARANZIA IMPLICITA O DI CERTE CONDIZIONI, PER CUI QUESTE LIMITAZIONI POTREBBERO NON APPLICARSI. LA RESPONSABILITÀ DI KGI RELATIVAMENTE A MALFUNZIONAMENTO O DIFETTI AI COMPONENTI HARDWARE È LIMITATA ALLA SOSTITUZIONE O ALLA RIPARAZIONE, COME INDICATO NELL'ENUNCIAZIONE DELLA PRESENTE GARANZIA. KGI NON ACCETTA RESPONSABILITÀ PER PERDITE O DANNI SPECIALI, PUNITIVI, CONSEGUENZIALI O INCIDENTALI, DIRETTI O INDIRETTI, INCLUSE, A PURO TITOLO ESEMPLIFICATIVO, EVENTUALI RESPONSABILITÀ PER RICHIESTE DI TERZE PARTI RELATIVAMENTE A DANNI O PERDITE O NON DISPONIBILITÀ ALL'USO DEL PRODOTTO. LA MASSIMA RESPONSABILITÀ EVENTUALMENTE A CARICO DI KGI NON POTRÀ SUPERARE IL PREZZO DI ACQUISTO DEL PRODOTTO OGGETTO DELLA RICHIESTA. ALCUNI STATI, GIURISDIZIONI O PAESI NON PERMETTONO L'ESCLUSIONE O LA LIMITAZIONE DI DANNI SPECIALI, INDIRETTI, INCIDENTALI O CONSEGUENZIALI, PER CUI LE LIMITAZIONI O ESCLUSIONI DI CUI SOPRA POTREBBERO NON APPLICARSI.

GARANZIA APPLICABILE FUORI DEGLI STATI UNITI

La garanzia su questo prodotto sarà conforme alla legge vigente al momento della vendita a un cliente fuori degli Stati Uniti. Per richiedere un intervento in garanzia rivolgersi al rivenditore o al distributore.

PORTUGUESE - GARANTIA - EUA

A Klipsch Group, Inc., (KGI), 3502 Woodview Trace, Suite 200, Indianápolis, Indiana (EUA) 46268, garante ao comprador original que este produto estará livre de defeitos de material e de fabricação por 5 (cinco) anos a partir da data da compra, sujeito às limitações abaixo. Este período de garantia não é prolongado se repararmos ou substituirmos o produto. Com exceção dos limites especificados abaixo, se este produto apresentar defeito de material ou fabricação, a KGI, a seu critério, (a) reparará o produto ou (b) trocará o produto sem cobrar pelas peças nem pela mão de obra. Se o modelo do produto não estiver mais disponível e não puder ser reparado de maneira satisfatória ou trocado por um modelo idêntico, a KGI, a seu critério exclusivo, pode trocar a unidade por um modelo atual de valor igual ou maior. Em alguns casos, pode ser necessário modificar a superfície de instalação no caso de um produto ser substituído por um modelo novo. A KGI não se responsabiliza por tal modificação. Para reparar ou trocar o produto nos termos desta garantia, você deve devolvê-lo ao revendedor do qual foi comprado, acompanhado do recibo original. Se não for possível devolver o produto ao revendedor do qual foi adquirido, você deve entrar em contato com nosso serviço de garantia pelo número 1-800-554-7724 para providenciar a devolução do produto para a KGI ou sua destruição em campo, a nosso critério, bem como fornecer o recibo original. Cabe ao comprador original pagar pelo frete e custo da devolução, reparo e troca, sendo ele responsável pelo produto durante este processo.

Limitações:

- Esta garantia limitada não abrange falha do produto devida, total ou parcialmente, à instalação incorreta, armazenamento, transporte, uso incorreto, abuso, acidente, negligência, manuseio incorreto, reparo não autorizado, modificação ou desgaste decorrente de uso normal ou deterioração causada pelas condições ambientais.
- Esta garantia limitada não abrange danos cosméticos, incluindo danos na pintura ou danos consequentes a outros componentes ou instalações que possam resultar, por qualquer motivo, de falha do produto.
- Esta garantia limitada perde a validade e é anulada para produtos não usados de acordo com as instruções da KGI.
- Esta garantia limitada perde a validade e é anulada para produtos com números de série alterados ou ausentes, e para produtos não adquiridos da Klipsch Group, Inc. ou de um revendedor autorizado (ver: www.klipsch.com/dealers).
- Esta garantia limitada termina se o comprador original vender ou transferir de outra forma este produto.
- Esta garantia limitada perde a validade e é anulada no caso de defeitos ou danos causados pela instalação ou reparo realizado por qualquer pessoa ou entidade que não seja um instalador ou revendedor autorizado da Klipsch.

ESTA GARANTIA PROPORCIONA A VOCÊ DIREITOS LEGAIS ESPECÍFICOS, SENDO QUE É POSSÍVEL QUE VOCÊ TAMBÉM TENHA OUTROS DIREITOS QUE VARIAM DE ESTADO PARA ESTADO, DE JURISDIÇÃO PARA JURISDIÇÃO OU DE PAÍS PARA PAÍS. TODAS AS GARANTIAS EXPRESSAS E IMPLÍCITAS PARA O PRODUTO, INCLUINDO, ENTRE OUTRAS, QUALQUER GARANTIA IMPLÍCITA DE COMERCIALIZABILIDADE E ADEQUAÇÃO A UMA FINALIDADE ESPECÍFICA, ESTÃO LIMITADAS EM VALIDADE AO TERMO DESTA GARANTIA. ALGUNS ESTADOS, JURISDIÇÕES OU PAÍSES NÃO PERMITEM A EXCLUSÃO DE CERTAS GARANTIAS OU CONDIÇÕES IMPLÍCITAS NEM LIMITAÇÕES SOBRE A DURAÇÃO DE GARANTIAS OU CONDIÇÕES IMPLÍCITAS, PORTANTO ESTA LIMITAÇÃO PODE NÃO SE APLICAR A VOCÊ. A RESPONSABILIDADE DA KGI POR PROBLEMAS DE FUNCIONAMENTO E DEFEITOS DE HARDWARE ESTÁ LIMITADA À TROCA OU REPARO CONFORME DESCRITO NESTA DECLARAÇÃO DE GARANTIA. A KGI NÃO ACEITA RESPONSABILIDADE POR PERDAS OU DANOS ESPECIAIS, PUNITIVOS, CONSEQUENTES OU EMERGENTES, QUER SEJAM DIRETOS OU INDIRETOS, INCLUINDO, ENTRE OUTROS, QUALQUER RESPONSABILIDADE POR REIVINDICAÇÕES DE TERCEIROS CONTRA VOCÊ POR DANOS OU PERDAS OU PELO FATO DE O PRODUTO NÃO ESTAR DISPONÍVEL PARA USO. A RESPONSABILIDADE MÁXIMA ASSUMIDA PELA KGI NÃO SERÁ MAIS DO QUE O VALOR PAGO PELO PRODUTO SUJEITO À REIVINDICAÇÃO. ALGUNS ESTADOS, JURISDIÇÕES OU PAÍSES NÃO PERMITEM A EXCLUSÃO NEM A LIMITAÇÃO DE DANOS ESPECIAIS, INDIRETOS, CONSEQUENTES OU EMERGENTES, PORTANTO A LIMITAÇÃO OU EXCLUSÃO ACIMA PODE NÃO SE APLICAR A VOCÊ.

GARANTIA FORA DOS EUA

A garantia deste produto deve cumprir com a legislação aplicável quando vendido a um consumidor fora dos Estados Unidos. Para obter qualquer serviço coberto pela garantia, entre em contato com o revendedor do qual adquiriu este produto, ou com o distribuidor que o forneceu.

Chinese – 保修条例 – 美国

杰士 (Klipsch) 集团公司 (KGI) (公司地址: 3502 Woodview Trace, Suite 200, Indianapolis, Indiana (USA) 46268) 向原始零售买方提供从购买之日起本产品的五年保修服务, 使产品摆脱任何材料和工艺问题, 但须受以下限制条件限制。如果我们维修或更换产品, 此保修期不会延长。除下面所列保修限制条件以外, 若该产品被证明在材料或工艺上存在任何缺陷, 则KGI将自行选择 (a) 修复产品, 或 (b) 更换产品。修复或更换产品不收取任何部件费或劳务费。若届时我们因不再提供该型号产品而无法有效修复该产品或更换同型号产品, 则KGI将自行决定用同等或更高价值的产品进行更换。在某些情况下, 新型号产品可能需要修改安装界面, 但KGI不负责此类修改。为了获得本保修条款项下的维修或更换服务, 您必须将产品退回给当初卖给您该产品的经销商, 并提供原始发票。如果无法把产品退回给该经销商, 则需要拨打我们的保修客服电话1-800-554-7724, 以安排将产品退回给我们或进行现场销毁, 具体采取哪种方式由我们决定。另外, 您需要向我们提供原始发票。原始零售买方负责产品返还、修理、更换品运输并承担相关义务和费用。

限制条款:

- 若产品故障源于或部分源于安装不当、储存不当、运输不当、误用、滥用、意外事故、疏忽、违反操作规程、擅自修理、改装, 或产品在正常使用中出现磨损或因环境恶化出现磨损, 则产品不享受本有限保修服务。
- 本有限保修不负责保修外观损伤, 包括漆面损伤也不负责保修因本产品故障而造成的其它器件损害或周围环境损害。
- 若不按照KGI使用说明使用本产品, 则本保修服务失效。
- 若产品序列号被修改或抹去, 若产品不是从Klipsch (杰士) 集团公司或其授权经销商 (见www.klipsch.com/dealers) 处购得, 则本保修服务失效。
- 若原始零售买方出售该产品或以其它方式转让该产品, 则本有限保修服务终止。
- 若本产品的安装和维修不是由Klipsch指定的安装人员或经销商完成的, 而产品安装中出现故障或损害, 则本有限保修失效。

此保修条款赋予您特定的法律权利, 您可能拥有其它权利。根据您所在州的不同, 司法管辖区的不同, 或国家的不同, 您所拥有的权利可能有所不同。所有对本产品的明示和暗示的担保, 包括但不限于为了达到特定目的的适销性和适用性保修条款, 仅在本保修条款期限内有效。某些州、司法管辖区或国家不允许排除某些暗示保证和条款, 或不允许规定默示保证或条件的有效期, 因此本有效期的限制或许并不适用于您。

对于硬件中出现的故障及缺陷, KGI的责任仅限于根据本保修声明中阐明进行产品更换或修理。KGI不负责特殊的、惩罚性的、继发性或偶发性的损害或损失, 无论它们是直接的还是间接的, 包括但不限于任何第三方由于所受损害或损失或产品无法使用而向您提出的索赔。KGI可能承担的最大责任限额不高于您对投诉产品所支付的金额。有些国家、司法管辖区或国家不允许排除或限制那些特殊的、间接的、偶然

或继发的损害，因此上述限制或排除可能并不适用于您。

美国国土之外的保修条例

若本产品销售到美国以外国家或地区，则其保修事宜须符合适用的法律。为了享受相应的保修服务，请与销售本产品的商家联系或与供应本产品的经销商联系。

日本語 保証 – 米国

Klipsch Group, Inc. (KGI) (3502 Woodview Trace, Suite 200, Indianapolis, Indiana (USA) 46268) は、正規販売店で新規購入されたお客様に対し、下記の限定内容を条件として、本製品の材質および製造上欠陥がないことを、購入日から5年間、保証します。この保証期間は、本製品が修理または交換されても延長されません。下記の限定内容を除き、本製品の材質または製造上欠陥があることが判明した場合、KGIの判断で、部品費または人件費については無料で、(a) 製品を修理するか、または (b) 製品を交換します。現行モデルが入手不可能か、事実上修理できない、または同一モデルで交換できない場合は、KGI独自の判断で、同等またはそれ以上の上位モデルと、ユニットを交換する場合があります。新しいモデルと交換する場合には、取付け表面の補修が必要となることがあります。KGIは、かかる補修に対し、いかなる責任または賠償責任も負いません。本保証の条件に基づいて修理または交換される場合、本製品をご購入いただいた販売店に、購入の際のレシートまたは領収書を一緒に添付してご返送いただくか、お持ち込みいただく必要があります。購入元の販売店にご返送またはお持ち込みができない場合は、KGIの保証サービス（電話番号：1-800-554-7724）までお問い合わせください。購入の際のレシートまたは領収書の提示方法の他、KGIに製品を返送していただくか、そのまま破棄していただくかを、KGIで判断いたします。返却、修理、交換にかかる送料、責任および費用は、販売店で購入されたお客様のご負担となります。

限定内容：

- 不適切な設置、保管、輸送、誤用、悪用、事故、過失、誤操作、無認可の修理、改造、または通常の使用もしくは環境の悪化による摩耗から全体的または部分的に発生する製品の不具合は、本限定保証の対象とはなりません。
- 塗装の損傷を含む、表面的な損傷、または製品の不具合により何らかの理由で他の構成機器または建物に生じた結果的な損害は、本限定保証の対象とはなりません。
- KGIの取扱説明書に従って使用されていない製品については、本限定保証は無効となります。
- シリアル番号が変更されたか、もしくはシリアル番号のない製品、またはKlipsch Group, Inc.もしくは正規販売店 (www.klipsch.com/dealers参照) から購入されていない製品については、本限定保証は無効となります。
- 新規購入されたお客様が本製品を販売またはその他の方法で譲渡した場合、本限定保証は終了します。
- Klipsch認定の設置業者または販売業者以外の者または団体が行った設置または修理によって生じた欠陥または損傷については、本限定保証は無効となります。

この保証は、お客様に対し特定の法的権利を付与するものですが、州、司法管轄区、または国により、その他の権利が認められる場合があります。製品に対するすべての明示的および黙示的な保証（商品性および特定目的に対する適合性の黙示的保証を含むがこれらに限定されない）は、本保証の条件で定めた期間に限定されます。一部の州、司法管轄区、または国では、特定の黙示的保証もしくは条件の排除、または黙示的保証もしくは条件の存続期間に対する限定を認めていないため、本限定がお客様に該当しない場合があります。ハードウェアの不具合および欠陥に対するKGIの責任は、本保証規定に定めた交換または修理に限定されます。KGIは、直接的であるか間接的であるかを問わず、特別、懲罰的、結果的または付随的な損害または損失に対する責任を負いません。これには、損害または損失に対する第三者からお客様への請求、または使用できない製品に対する責任が含まれますが、これらに限定されません。KGIが責任を負う最高責任額は、お客様が請求の対象となる製品に対して支払った金額を限度額とします。一部の州、司法管轄区、または国によっては、特別、間接的、結果的、付随的な損害の排除または限定を認めていないため、上記の限定または排除がお客様に該当しない場合があります。

米国外での保証

本製品の保証は、米国外の消費者に販売される場合、適用法に準拠するものとします。該当する保証サービスをご利用になる場合は、お買い上げの販売店または本製品の正規販売代理店までお問合せください。

Klipsch 英語 – 保修 – 美国

Klipsch Group, Inc., (KGI), 公司位於印第安那州印第安納波利斯市 3502 Woodview Trace, Suite 200 (Indianapolis, Indiana (USA) 郵編 46268) 向原始零售購買者保證，本產品自購買之日起五 (5) 年內材料和工藝無缺陷，但須遵守以下限制。如果我們維修或更換產品，則該保修期不會延長。除以下限制外，如果本產品在材料或工藝上證明有缺陷，KGI將自行選擇在不收取零件或人工費用的情況下 (a) 維修產品，或 (b) 更換產品。如果產品型號不可再用，或無法有效維修或更換為相同型號，KGI可自行選擇用同等或更高價值的當前型號替換設備。在某些情況下，替換新型號時，可能需要修改安裝表面。KGI 對此類修改不承擔任何責任或義務。如要根據本保修條款獲得維修或更換，您必須將產品連同原始收據退回給購買產品的經銷商。如果無法將產品退回給購買產品的經銷商，您必須致電 1-800-554-7724 聯繫我們的保修服務部門，以安排將產品退還給我們或根據我們的選擇在現場銷毀產品，以及向我們提供您的原始收據。退貨、維修和更換產品所產生的運輸、責任和費用由原始零售購買者負責。

保修限制：

- 本有限保修不包括因安裝、儲存、運輸、誤用、濫用、事故、疏忽、處理不當、未經授權的維修、修改或正常使用及環境惡化而磨損而導致的全部或部分產品故障。
- 本有限保修對於未按照KGI使用說明的產品無效。
- 本有限保修對於序號更改或缺失的產品以及從非Klipsch Group, Inc.或授權經銷商購買的產品，本有限保修無效 (

- 請參閱： www.klipsch.com/dealers).
- 如果原始零售購買者出售或以其他方式轉讓本產品，則該有限保修終止。
- 對於由Klipsch 授權安裝商或經銷商以外的任何人或實體進行的安裝或維修而造成的缺陷或損壞則本有限保修無效。

本保修賦予您特定的法律權利，您可能還擁有其他權利，這些權利因州、司法管轄區或國家/地區而異。產品的所有明示和暗示保證均限於本保修期限，包括但不限於對適銷性和特定用途適用性的任何暗示保證。某些州、司法管轄區或國家不允許排除某些暗示保證或條件，或限制暗示保證或條件的持續時間，因此該限制可能不適用於您。KGI對硬體故障和缺陷的責任僅限於本保修聲明中規定的更換或維修。KGI不對直接或間接的特殊性、懲罰性、後果性或附帶損害或損失承擔責任，包括但不限於協力廠商就損害或損失或產品無法使用而向您提出的任何索賠責任。KGI可能承擔的最大責任不超過您為索賠方的產品所支付的金額。某些州、司法管轄區或國家不允許排除或限制特殊、間接、附帶或後果性損害，因此上述限制或列外可能不適用於您。

美國境外保修

本產品的保修在出售給美國境外的消費者時應符合適用法律。要獲得任何適用的保修服務，請聯繫您購買本產品的經銷商或提供本產品的分銷商。

영어 - 보증 - 미국

Klipsch Group, Inc.(KGI, 3502 Woodview Trace, Suite 200, Indianapolis, Indiana (USA) 46268)는 소매점에서 이 제품을 최초로 구입한 사람에게 구입일로부터 5년 간 이 제품의 부품과 생산 품질에 결함이 없다는 것을 아래 제한 사항과 함께 보증합니다. 이 보증 기간은 수리나 교환 이후에 연장되지 않습니다. 아래 제한 사항에 포함되는 경우를 제외하고 이 제품의 부품이나 생산 품질에서 결함이 발견되는 경우 KGI는 부품이나 인건비 청구 없이 (a) 제품 수리나 (b) 교환을 재량으로 결정합니다. 제품 모델이 단종되어 제대로 수리되거나 같은 모델로 교환될 수 없는 경우 KGI는 단독 재량으로 같거나 더 큰 가치를 갖는 제품의 현재 모델로 교환할 수 있습니다. 새 모델로 교환되는 경우 설치 표면을 변경해야 할 수도 있습니다. 이러한 변경이 필요할 때, KGI에게는 어떤 책임이나 의무도 없습니다. 이 보증 요건에 따라 수리나 교환을 요청할 때는 제품을 처음 구입한 판매점에 제품과 영수증을 함께 반환해야 합니다. 구입한 판매점에 제품을 반환하는 것이 불가능한 경우에는, 1-800-554-7724번으로 당사에 직접 보증 서비스를 요청하고 원본 영수증을 보내면 당사 재량에 따라 제품 반환 또는 현장 폐기를 결정할 것입니다. 반품, 수리, 교환 시 배송의 책임과 비용 지불 의무는 최초 소매점에서 구입한 사람에게 있습니다.

제한 사항:

- 이 제한 보증은 부적절한 설치, 보관, 운송, 잘못된 사용, 거친 사용, 방치, 부주의한 사용, 비승인된 수리, 개조, 또는 정상적인 사용이나 환경적 영향으로 인한 마모에서 오는 제품 전체 또는 부분적 고장을 보증하지 않습니다. 이 제한 보증은 페인트

손상과 같은 제품 외관의 손상이나, 어떤 이유에서든지 제품의 고장 때문에 생기는 다른 물건이나 주변 환경에 대한 간접 손해를 보증하지 않습니다.

- 이 제한 보증은 페인트 손상과 같은 제품 외관의 손상이나, 어떤 이유에서든지 제품의 고장 때문에 생기는 다른 물건이나 주변 환경에 대한 간접 손해를 보증하지 않습니다.
- 이 제한 보증은 제품을 KGI의 지침에 따라 사용하지 않은 경우는 무효입니다.
- 이 제한 보증은 일련 번호가 변형되거나 없는 제품이거나 Klipsch Group, Inc. 또는 공인 판매사(www.klipsch.com/dealers 참조)에게서 구입하지 않은 제품의 경우에 무효입니다.
- 이 제한 보증은 소매점에 제품을 최초로 구매한 사람이 제품을 되팔거나 소유권을 넘긴 경우에 종료됩니다.
- 이 제한 보증은 Klipsch가 공인한 설치 업자나 판매자가 아닌 사람 또는 단체에 의한 설치나 수리 때문에 발생한 고장 또는 손상에 대해서는 무효입니다.

이 보증은 특정한 권리를 귀하에게 부여하며 귀하는 주별, 사법권별, 국가별로 다른 권리를 가질 수 있습니다. 사용 목적 부합성과 구매 목적 적합성의 묵시적 보증을 포함하지만 그에 국한되지 않는, 제품에 대한 모든 명시적, 묵시적 보증은 이 보증에 명시된 기간까지로 제한됩니다. 특정 주, 사법권 또는 국가에서는 특정 묵시적 보증 또는 조건의 제외나 묵시적 보증 또는 조건 기간의 제한을 허락하지 않으므로, 해당 경우 이 제한 사항은 귀하에게 적용되지 않습니다. 하드웨어의 오작동 또는 결함에 대한 KGI의 책임은 이 보증에 명시된 대로 교환이나 수리에 국한됩니다. KGI는 직접적이든 간접적(일반적 손해나 손실 또는 제품을 사용할 수 없어서 발생한 손해에 대해 제3자가 귀하에게 청구한 모든 배상 요청)이든, 특별 손해, 징벌적 손해, 결과적이나 부수적 손해 또는 손실에 대한 책임을 지지 않습니다. KGI가 배상 의무를 갖는 최대 액수는 배상 청구 건에 명시된 제품의 구입 비용에 한합니다. 특정 주, 사법권 또는 국가에서는 특별, 간접, 부수적 또는 결과적 손해에 대한 제외나 제한을 금하고 있으므로 그 경우 상기 제한 또는 제외 조건은 귀하에게 적용되지 않습니다.

미국 외에서의 보증

이 제품의 보증은 미국 외 국가에서 판매되는 경우 해당 국가에서 적용되는 법을 따릅니다. 보증 서비스를 받으려면 이 제품을 구입한 판매점에 연락하거나 제품을 공급한 유통업자에게 연락하십시오.

Klipsch[®]

KEEPERS OF THE SOUND[™]

3502 WOODVIEW TRACE, INDIANAPOLIS, IN, USA

[KLIPSCH.COM/PRO](https://www.klipsch.com/pro)

©2024 Premium Audio Company, LLC, a wholly-owned subsidiary of Vox International Corporation. Klipsch Group, Inc. is a wholly owned subsidiary of Vox International Corporation. Klipsch and Keepers of the Sound are trademarks registered in the USA and other countries, and are owned by Klipsch Group, Inc.

V05 - 240122